



FOMENTO DE  
CONSTRUCCIONES Y  
CONTRATAS, S.A.

Les desea Felices Fiestas

*Gracias por su colaboración en el  
teléfono 943.465.800 y fax 943.465.944*

Santa Barbara Auzoko Jaiak  
2013  
Fiestas de Santa Barbara



SANTA  
BARBARA

Irailak 20 - 21 - 22 Septiembre

EL PP DE **ALTZA** OS DESEA A TODOS UNAS  
FELICES FIESTAS DE SANTA BARBARA...  
ZORIONAK!!!!!!



el placer de desplazarse

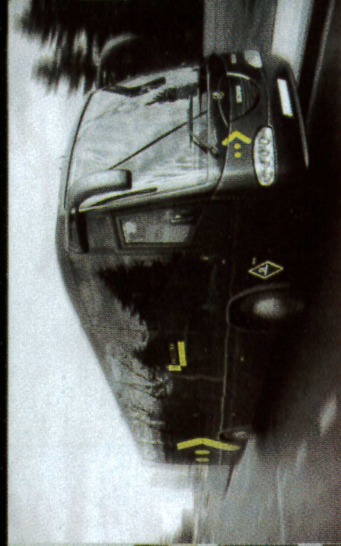

VEHICULOS CON CONDUCTOR

automóviles · microbuses · autobuses



**vallina**  
BUS AUTO

☎ 943 39 38 48

Paseo de Txingurri, 24

Fax: 943 · 39 92 77

20017 Donostia - San Sebastián

[www.vallinagrupo.com](http://www.vallinagrupo.com)



*Celebramos cumpleaños*

*Abierto todos los días del año  
incluso Domingos y Festivos.*

**Horario:**

**de Lunes a Jueves de 9:30 a 23:00 h.**

**Viernes y Sábados de 9:30 a 23:30 h.**

**Domingos: 12:00 a 23:00**



**- Centro comercial Garbera. Tfno.: 943 397 677**



[br@branrestauraciones.com](mailto:br@branrestauraciones.com)  
[www.branrestauraciones.com](http://www.branrestauraciones.com)



**Restauración de fachadas y tejados  
Reformas integrales de locales y viviendas  
Coordinación de gremios**

**C/Arriberri N8 bajo 5 20017 Alza (Donosti)  
Teléfono: 943 354 001 - Fax: 943 354 001  
Móviles: 661 258 808 - 667 532 393**

RECIÉN INAUGURADO

*Next*

bar • restaurante

- Amplia barra de pintxos
- Bocadillos, raciones...
- Parking gratuito
- Menú del día
- Menú degustación



Harrobieta Nº 15 - Altza

943 35 03 73

*LES DESEA  
FELICES FIESTAS*



**Garbera**

*JAI ZORIONTSUAK  
OPA DIZKIZU*

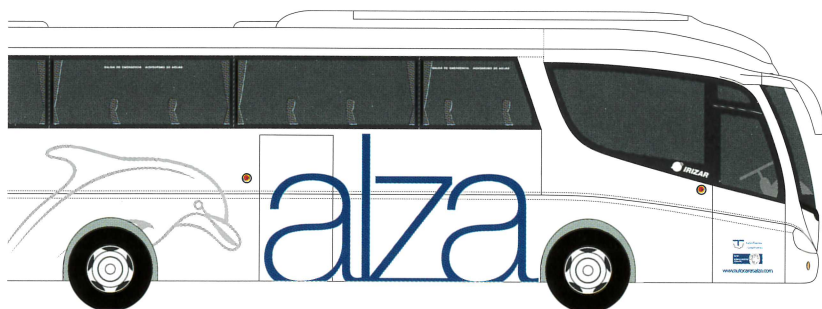

Vehículos de 8-24-38-50-55-60-65 plazas  
Estandar / Lujo / Adaptados

Tel.: 943 444 366 [www.autocaresalza.com](http://www.autocaresalza.com)  
Fax: 943 444 375 [info@autocaresalza.com](mailto:info@autocaresalza.com)



## *Alza - Larratxo* *okindegia - panaderia*

PANADERIA CON OBRADOR PROPIO  
PRODUCTOS RECIENTE HORNEADOS  
TODO TIPO DE PAN Y PANES ESPECIALES  
ESPECIALIDAD EN BOLLERIA FRESCA DEL DIA  
REPOSTERIA ARTESANA

Paseo Larratxo, 96 • Telf.: 943 35 72 84

**ALZA**

Paseo Larratxo, 20 • Telf.: 943 39 11 78

**LARRATXO**

**DONOSTIA - SAN SEBASTIAN**

## Bernardo Campano Gómez

Servicio  
Discrecional y Excursiones  
Nacional y Extranjero  
Bodas y Empresas



Pasaje de Aitzbitarte, 2-5º A

Teléfono 943 520 451

Oficina 943 520 451

Móvil 670 065 516

E-mail [autocarescampano@hotmail.com](mailto:autocarescampano@hotmail.com)

### *Felices Fiestas*

(Gabierrota)

RENTERIA

# maskotalia

## servicio de... **AUTOLAVADO**

De 10 a 20h.  
de Lunes a Domingo



Arriberri, 11 Altza (juntoa casa de cultura) - Donostia

**Tel 943 104 168**

## **Peluqueria canica**

**Ropa, abrigos...**

**Complementos para tu mascota**



# BAR ELIZASU

## RACIONES Y PINTXOS



*¿ Te atreves con ella?*

Teléfono 943 535 716

Paseo Larratxo, n.º 98  
20017 ALTZA-DONOSTIA

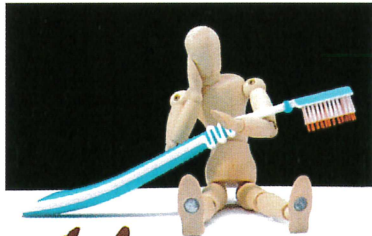

**Altza**  
DENTAL

Vanessa Molina García  
Odontóloga Col.20000723

Pº Altza Nº 10 Bajo Trasera  
Tfno: 943 350 390  
email: altzadental@gmail.com  
www.altzadental.com

CITA PREVIA: 943 350 390

- **Todo tipo de tratamientos (higienes, raspados, obturaciones, endodoncia, prótesis, implantes, ortodoncia...).**
- **Revisiones y radiografías gratuitas.**
- **Personal cercano y de confianza**

**¡FELICES FIESTAS!  
ZORIONAK!**

AGRUPACION SOCIALISTA LUIS ARBELLA DE ALTZA  
ALTZAKO LUIS ARBELLA ELKARTE SOZIALISTA



Sta. Barbara,3 - Harrobieta Nº 15  
20017 SAN SEBASTIAN  
Tels.: 943 354 023 - 943 354 016

**PARTIDO SOCIALISTA DE EUSKADI  
EUSKADIKO EZKERRA-PSOE**

# PEÑA TXURI URDIN SANTABARBARA



QUIERE DESEARLES UNAS FELICES  
FIESTAS DE SANTA BARBARA  
**GORA ERREALA**



ADMINISTRACIÓN DE LOTERÍA

N.º 27

## LA ESMERALDA

Grupo Arri-Zar, n.º 12 - bajo

Telf.: 943 35 21 56

20017 SAN SEBASTIAN

Guipuzcoa



El nuevo  
**Santa Bar Bara Pub**

os desea

*¡¡¡Felices Fiestas!!!*

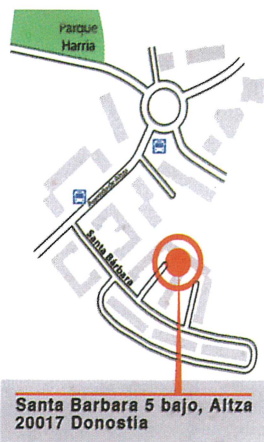

Si te gusta estar en buen ambiente,  
haz tu elección y ven al Santa,  
dónde se te atenderá con alegría y simpatía.  
Cervezas de importación.  
Variedad de infusiones y el mejor café.  
Amplia terraza y horario.  
¡Te esperamos!

Síguenos en Facebook  
[Facebook.com/SantaBarBaraTaberna](https://www.facebook.com/SantaBarBaraTaberna)

# conchi

**CONFECIONES**

**SEÑORA - CABALLERO - NIÑO**

**LENCERIA - ART. BEBE**

**LANA Y MERCERIA**

**Tel. 943 353 275**

**Sta. Bárbara, 7**

**20017 Altza - San Sebastián**



**CONFECIONES CONCHI**

**Blog= <http://confeccionesconchi.blogspot.com.es>**





TABERNA  
**FANIS**

**Bar**

Os deseamos Felices Fiestas

**ZORIONAK**

SANTA BARBARA, N.º 11  
DONOSTIA - SAN SEBASTIAN

**izarra**

GIZON MODA

Roteta goikoa, 1 Tel 943 35 28 29  
DONOSTIA



Sta. Bárbara, 3 - 20017 SAN SEBASTIAN  
Tel.: 943 354 023

**El PSOE de Sta. Barbara  
les desea FELICES FIESTAS**



## Pasaiako Portua Puerto de Pasajes



Pasaiako Portuko Agintaritza  
Autoridad Portuaria de Pasajes

Os desea  
felices fiestas



Jai zoriontsuak  
denontzat



## BAR-ASADOR LA CEPA

ESPECIALIDAD EN:  
CARNES A LA PINACHA  
VARIEDAD EN CAZUELTAS  
POLLOS PARA LLEVAR POR ENCARGO  
BOCADILLOS VARIADOS

**ZORIONAK**

Santa Bárbara, bloque 2 bajo  
Teléfono 943 353 146  
ALZA

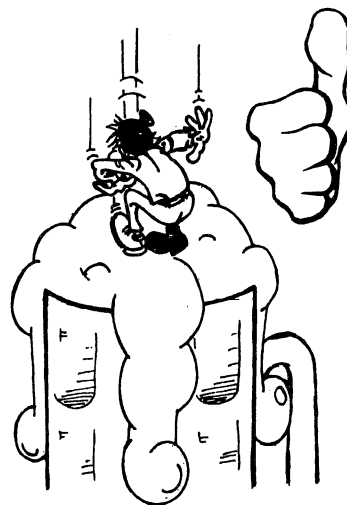

## BAR MANOLO

Os desea  
Felices Fiestas

Santa Bárbara, 11 • Teléf.: 943 352 473  
ALTZA • 20017 SAN SEBASTIAN

# Anuska

*Zapateria. Moda y Complementos*

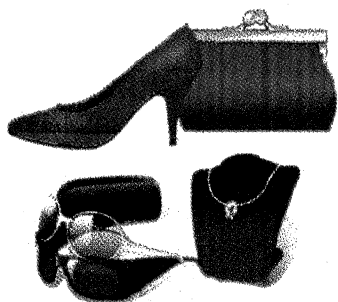

Paseo de Larratxo 98K

(Galerías comerciales)

Barrio de Altza

20017 San Sebastián

943 117 330

[anuskazapateria@gmail.com](mailto:anuskazapateria@gmail.com)

*Felices Fiestas*

# BAR EL SOL

ESPECIALIDAD EN CAZUELITAS



Arri-Berri, 9

Tel. 943 352 401



## Sidras

# GARTZIATEGI

TOLARE-SAGARDOTEGIA

## Sagardoak

[www.gartziategi.com](http://www.gartziategi.com)

Bitor Lizeaga

Tels.: 943 469 674

GARTZIZTEGI Baserria

20115 ASTIGARRAGA

*Jai Zoriontsuak opa dizkizue*

# KARMENTXU

BELARDENDA

*jai zoriontsuak opa dizkizue*

les desea felices fiestas



Roteta - Goikoa 1  
Teléfono 943 357 190

ALTZA

[karmentxubelardenda@gmail.com](mailto:karmentxubelardenda@gmail.com)

Zorionak,

**SANTA BARBARA**

Casares  
Kultur Etxea



Donostiako Udala  
Ayuntamiento de  
San Sebastián



CASARES  
KULTUR ETXEA

BAR - EDARITEGIA

**ELIZ-ONDO**

- Fritos
- Cazuelitas
- Bocadillos
- Pintxos

*Jai Zoriontsuak*

*Opa Dizkizue*

HARRI-Berri, 9 - Tel. 943 352 441

ALTZA

**FONTANERIA PIZARRO, C.B.**

Calzada de Oleta, 6 bajo

INSTALACIONES SANITARIAS

GAS • CALEFACCION

INSTALACIONES INDUSTRIALES

Tel. 943 351 033

Fax 943 350 024

HERRERA - 20017 San Sebastián

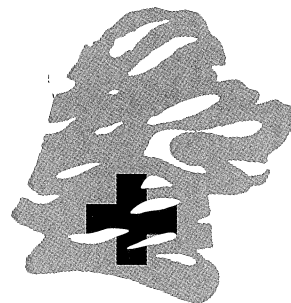

CLINICA VETERINARIA  
ALBAITARITZA KLINIKA

**ALTZA**

SERVICIO DE PELUQUERIA

*Jai Zoriontsuak opa dizkizue*

© URGENCIAS (24 horas) 608-676-435

© Laboral (10-13 y 16,30-20) Sábados (10-13) 943-396-839

Paseo Larratxo, 32 bajo - Donostia

[www.veterinariaaltza.com](http://www.veterinariaaltza.com)

HARATEGIA - URDAITEGIA - OILASKO DENDA

- ✓ HERRIKO TXAHAL BEREZIAREN ESPEZIALITATEA
- ✓ HANDIEN ETA TXIKIEN SALMENTAK
- ✓ ITSASONRTZIETARA HORNITZEN DA
- ✓ ETXEZ ETXEKO ZERBITZUA



*Jai Zoriontsuak  
Opa Dizkizue*

Roteta auzoa, 9. B etxea

☎ Bulegoa: 943 357 062

ALTZA - DONOSTIA

*Dña. Mari Carmen Clemente*

*Masaje  
Técnicas Manuales*

*Felices Fiestas*

P.º de Alza n.º 8 trasera  
Tel. 943 353 435 • Móvil 670 557 733  
20017 DONOSTIA (Gipuzkoa)

Decoración 

**SAN JOSE**

**TODA CLASE DE TRABAJOS EN ESCAYOLA**

Techos desmontables-Estanterías  
Colocación de Pladur-Columnas

Pº de Ulía, 80, 1º izda.  
20013 Donostia-San Sebastián

Teléfono 943 29 26 87  
Móvil 609 45 85 25

**HOTZ LANDU**

VENTA Y REPARACION  
DE MAQUINARIA DE HOSTELERIA  
Y AIRE ACONDICIONADO

☎ 943 352 321

MOVIL: 607 767 176

C. Casa Nao, 8 • 20017 SAN SEBASTIAN



**COL**

CENTRO ODONTOLÓGICO LARRATXO  
CLÍNICA DENTAL

ODONTOLOGÍA • ORTODONCIA • PERIODONCIA  
PRÓTESIS AVANZADA • ESTÉTICA DENTAL  
CIRUGÍA ORAL • IMPLANTOLOGÍA

[www.centrosodontologicos.com](http://www.centrosodontologicos.com)

Pº Larratxo, 30 bajo T.: 943 40 14 47 20017 Donostia • San Sebastián

**ARRATOLE**

Pº LARRATXO, 98 • 20017 SAN SEBASTIÁN (GIPUZKOA)  
E-MAIL: [ARRATOLE@EUSKALNET.NET](mailto:ARRATOLE@EUSKALNET.NET) • [WWW.ARRATOLE.COM](http://WWW.ARRATOLE.COM)



**ESTANCO**

EXPENDEURIA N 51

**ZORIONAK**

**SANTA**

**BARBARA**

Santa Barbara, 8 — Tel-Fax 943 357 985  
ALTZA - DONOSTIA

*Les desea Felices Fiestas  
Jai Zoriontsuak opa dizue*

**ARRI-ZAR**

**BAR**

**EL MEJOR AMBIENTE  
TODOS LOS FINES DE SEMANA**

**COKTEL TROPICAL**

C/ ARRI-ZAR, N° 11 BAJO - ALTZA - DONOSTIA  
TEL.: 943 35 24 28

# EL AMBIGÜ

De la Asociación de Jubilados

José Manuel Varona

les desea a su distinguida clientela

## ¡FELICES FIESTAS!

Txokolate con Txurros

Pintxos Variados

y todos los viernes a partir de las 19h.

Pintxo pote.



Asociación de Jubilados

"José Manuel Varona"

Sta. Bárbara, 19 - ALTZA - DONOSTIA

Especialidad en pinchos

*Desea Felices Fiestas*

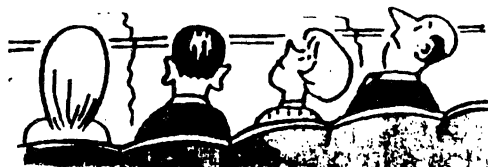

Telf. 943 357 165 - Santa Bárbara, 19 bajo



## AKIRE AVIMAR

### CORREDURIA DE SEGUROS, S.L.

#### A. VICENTE

- ✪ Automóviles
- ✪ Hogar
- ✪ Comunidades
- ✪ Vida
- ✪ Multiriesgos

**CONSULTE NUESTROS PRECIOS**  
**¡ SE SORPRENDERÁ !**

Bertsolari Txirrita, 17 - 20.017 DONOSTIA

Apdo. correos: 4011

Tel.: 943 397 595 - Fax: 943 401 408

E-mail: akireavimar@hotmail.com

Autorización G. Vasco J-0120EUS



LE OFRECE SIEMPRE:  
ESKEINTZEN DIZU:

LA MEJOR CALIDAD AL MEJOR PRECIO  
KALITATE OBERENA, PREZIO ONENEAN

SEVICIO A HOSTELERÍA  
OSTALARIENTZAKO ZERBITZUAN

Larratxo pasalekua, 94 - Tel. 943 353 703 - Altza

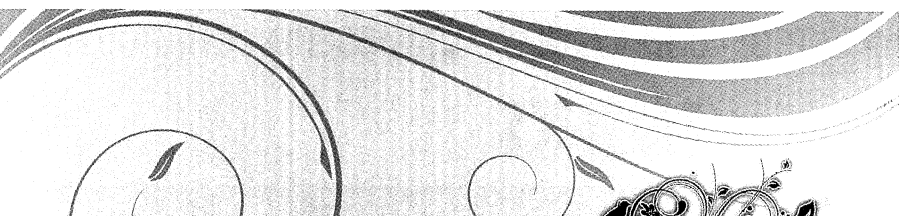

# La Terraza

Pintxos  
Raciones  
Bocadillos  
Platos combinados

TV  
en el exterior

¡¡ Os deseamos unas  
Felices Fiestas !!

Pº de Herrera, 90

943.57.39.57 - 20017 DONOSTIA

**ALTZA  
EUSKALTEGIA**

*EUSKARA IKASTEKO  
SISTEMA BERRIAK*

Taldean - autoikaskuntza sistemarekin  
Urrats guztiak - Ordutegi zabala

☎ 943 400 316

E-mail: [altza@urumeaeuskaltegia.com](mailto:altza@urumeaeuskaltegia.com)

**TXIRRITA BERTSOLARIA, 23**

**HARATEGIA — URDAITEGIA  
CARNICERIA — CHARCUTERIA**

# JOSETXO

Si le gusta comer buena carne,  
haga una elección inteligente,  
compre en la carnicería Josexo.

Txapin-ene, 3 - Alza. **Att. al cliente: Josexo y Coro. Tel. 943 35 38 70**



*JUEGOS RECREATIVOS*

## *REYES CATOLICOS, S.A.*

*Les desea Felices Fiestas*



Paseo de Herrera, 74  
Teléf. Oficina: 943 357 956 - Fax 943 354 048  
20017 ALZA - SAN SEBASTIAN



# Carpintería de Aluminio METALICAS TXINGURRI

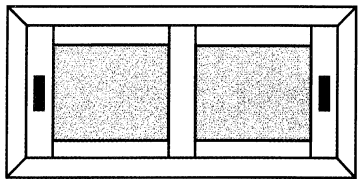

PUERTAS • VENTANAS  
CIERRES DE TERRAZA  
BAÑERAS • PERSIANAS  
CRISTALERIA  
ALBAÑILERIA PROPIA

Pº Ubarburu, 61  
Tfno. **943 398 914**  
20014 SAN SEBASTIAN

# GROSTON, S.L.

Servicio Oficial de Asistencia Técnica

Telefonía sin hilos - Mantenimiento microondas

Liberación de móviles

**BRAUN**

**ufesa**

**BOSCH**

**solac**

**HITACHI**

**POLTI**

**taurus**

**JATA**

**WMF**

**ALZA**

**BaByliss**

**ECRON**

**SIEMENS**

**Decor**

**Ittegozo**

**DAGA**

Usandizaga n. 29 - Tel. 943 272 736 - 20002 DONOSTIA

HARATEGI - URDAITEGI

CARNICERIA - CHARCUTERIA

**IÑAKI**

**GYRRYTXAGA**



ESPECIALIDAD EN EMBUTIDOS DE SALAMANCA  
Y CARNES SELECTAS DEL PAIS

*Jai Zoriontsuak Opa Dizkizue*

C/ Roteta Goikoa, 13 (SAN SEBASTIAN)

Tel. 943 352 208

**EL POLLO LOCO**



*Felices Fiestas*

Tel. 943.353.246

ALZA - SAN SEBASTIAN

**C  
A  
R  
N  
I  
C  
E  
R  
I  
A**

# ZUGASTI - HOGAR

NORDICOS - SABANAS - ALFOMBRAS  
INSTALACION DE CORTINAS Y STORES  
FILTROS SOLARES

# ZUGASTI - JANTZIAK

ESTABLECIMIENTO AUTORIZADO

LACOSTE - LEVI'S - PRIVATA - PERTEGAZ

Arri-Berri, 2 Tel. 943 353 472 - Roteta 3 - 5 - Tel. 943 351 034  
ALTZA - DONOSTIA

Laguntzailea / Colabora

**donostiakultura.com**

San Sebastián, ciudad de la cultura



# SERRADILLA

FONTANERIA

GAS

CALEFACCION

CLIMATIZACION Y MANTENIMIENTO

Teléf. y Fax 943 357 393

Móvil 646 042 751

Pº Larratxo, 96 bajo

(Centro Comercial)

ALZA - DONOSTIA





ASOCIACION DE PROMOCION SOCIO-EDUCATIVA

# Berpiztu

SUSTAPEN SOZIO-HEZIKETAZKORAKO ELKARTEA

*Fai Zoriontsuak  
opa dizkizue auzotak guztiei*

Larratxo, 42, 1º - B - Tlfno. 943 399 695 - Fax: 943 396 453  
ALTZA 20017 - GIPUZKOA



AUTO ESCUELA

# ALZA



Si quieres aprender a conducir  
**PRONTO y BIEN...**

**...VISITENOS!!**

- ▶ Programas de ordenador a tu medida.
- ▶ Enseñanza teórica con vídeo y test.
- ▶ Permisos: A1 - A - B - BTP y LCC de ciclomotor.

Y AHORA TAMBIÉN EN BERTSOLARI TXIRRITA, 8

C/ Arri-Berri, 8 • Tel.: 943 35 33 83  
Particular: 943 35 29 37 - 627 47 06 22

ALZA

RECAMBIOS  
DE  
ELECTRODOMESTICOS

# NAVARRO

Sta. Bárbara, 2 - ALZA  
Telf. y Fax 943 353 049  
C.P. 20017 San Sebastián



FAVORIT

SVB

HJM

ECRON

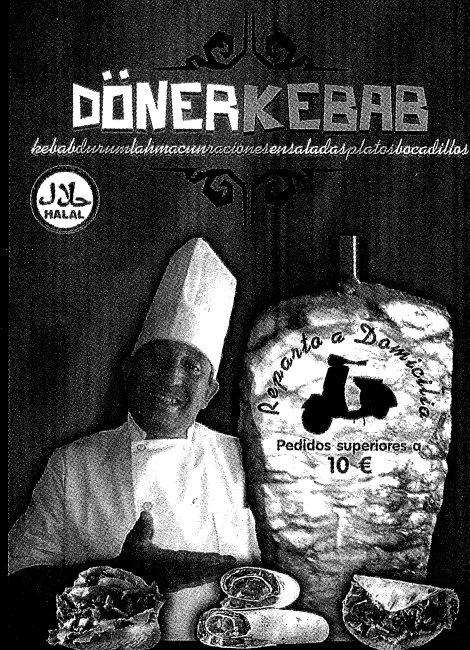

## DÖNERKEBAB

kebab dürüm lahmacun raciones ensaladas platos bocadillos



# Bar Extremeña

Santa Bárbara, 2 bajo • 20017 ALZA • SAN SEBASTIAN

943 049 488 • ALI

# AURO Inmobiliaria



- \* COMPRA-VENTA y ALQUILER
- \* SALEROSKETA eta ALOKATZEA

Txapin-ene, 1 - 20017 (Altza) DONOSTIA  
Tlf.: 943 353 534 - Fax: 943 353 750  
[www.auroinmobiliaria.com](http://www.auroinmobiliaria.com)

## Bar

FELICES



FIESTAS

La

ZONA  
WIFI

Santa Bárbara, Bloque 1  
ALTZA - DONOSTIA

# TABERNA EMILIO BERRI

Os desea Felices Fiestas  
**ZORIONAK**

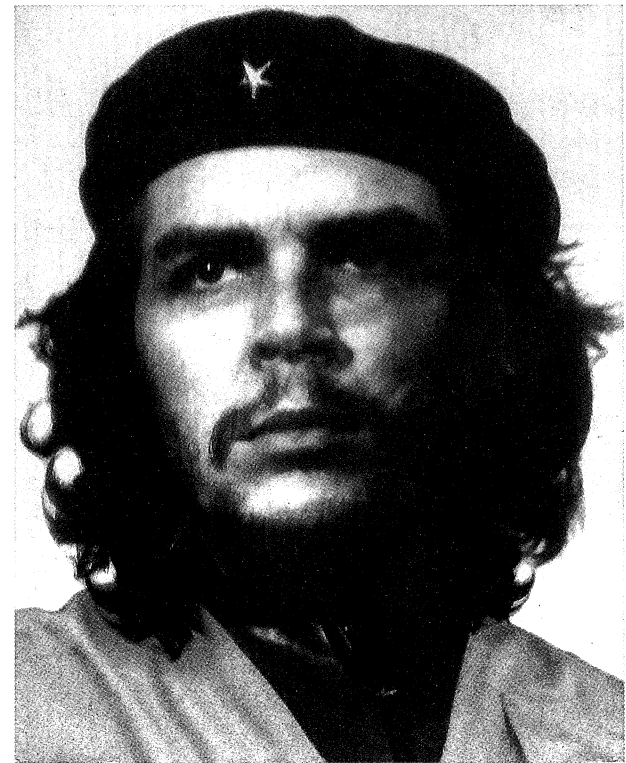

SANTA BARBARA, N.º 13  
DONOSTIA - SAN SEBASTIAN

ALIMENTACION

LA TIENDA

VISITENOS

*Elena Cuadrado*

*Abierto todos los días hasta las 22:00 h.*

Santa Bárbara, 6 - SAN SEBASTIAN

*Joyería Castellanos*

*Joyeros*



*Fabricantes*

*Felices Fiestas*

P.º Larratxo, 98 - 20017 SAN SEBASTIAN  
Tel. 943 353 697

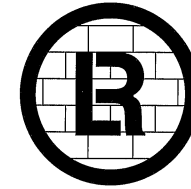

L RODRIGUEZ S.L.

MATERIALES DE CONSTRUCCION

VISITE NUESTRA EXPOSICION  
Azulejos, Cerámicas, Pavimentos y Gres

Exposición: Paseo de Altza, 11 • Tel. 943 353 510  
Paseo de Altza, 18 • Tel. 943 352 578  
ALTZA - 20017 SAN SEBASTIAN

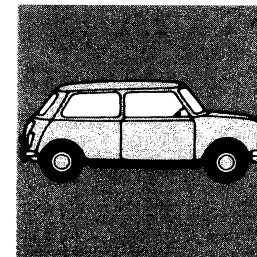

**Carrocerías Ussa**  
**Ussa Karrozeriak**

LA CARROCERIA DE LOS ALTZATARRAS  
REPARACION DE TODAS LAS MARCAS

Teléfono 943 391 613 • P.º Txingurri, 15  
HERRERA - 20017 SAN SEBASTIAN

# brintza

ASESORIA

- ▼ LAN AHOLKULARITZA
- ▼ AHOLKULARITZA FISKALA
- ▼ INBERTSIOAK
- ▼ ASEGUROAK

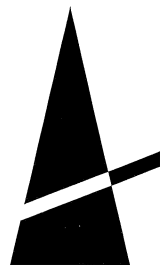

ABOGADO



MAPFRE

Arri Berri, 9 - ALTZA (Donostia) - Tel. 943 352 794 / Fax 943 353 379  
 Juan de Urbietta, 15 - HERNANI - Tel. 943 331 267 / Fax 943 330 892

# ENCANTADOS



Tienda de animales  
 Peluqueria canina



Paseo de Larratxo, 98 bajo 10-B  
 20017 Altza, Donostia  
 Tel 943 35 77 29  
 info@encantados.es  
 www.encantados.es

[www.facebook.com/pages/Encantados/124289837613017](https://www.facebook.com/pages/Encantados/124289837613017)

# SOLOZABAL

## AUTOESKOLAK



|                    |                                      |  |
|--------------------|--------------------------------------|--|
| LEKEITIO           | M <sup>a</sup> Díaz de Haro, 3       | Tlf.: 94 684 18 00                           |
| MARKINA            | Artibai, 11                          | Tlf.: 94 616 65 60                           |
| ONDARROA           | Artabide, 27                         | Tlf.: 94 683 26 38                           |
| AZPEITIA           | Juan XXIII Auzunea, 17               | Tlf.: 943 15 18 41                           |
| DEBA               | Arenal, 17                           | Tlf.: 943 19 11 08                           |
| DONOSTIA           | José Elosegi Etorbidea, 128          | Tlf.: 943 39 28 33                           |
| DONOSTIA           | Pza. Armerías, 2 - Bajo              | Tlf.: 943 46 73 68                           |
| (Antiguo)<br>LOREA | Avda. Zarautz, 70                    | Tlf.: 943 21 73 90                           |
| EIBAR              | Toribio Etxeberría, 5-1 <sup>o</sup> | Tlf./Fax: 943 70 23 84<br>Tlf.: 943 70 23 78 |
| EIBAR              | Estación, 11-1 <sup>o</sup>          | Tlf.: 943 70 24 52                           |
| ELORRIO            | Urarka, 16                           | Tlf.: 946 58 34 41                           |
| IRUN               | Avda. Gipuzkoa, 32                   | Tlf.: 943 61 49 04                           |
| MUTRIKU            | Avda. Txurruka                       | Tlf.: 943 60 41 35                           |
| ORDIZIA            | Aita Urdaneta, 10                    | Tlf.: 943 88 72 76                           |
| ORDIZIA            | Urdaneta Kalea                       | Tlf.: 943 88 16 51                           |
| ORIO               | Eusko Gudari, 30 - 1 <sup>o</sup>    | Tlf.: 943 83 08 12                           |
| PASAIA             | Kupeldegi, 5                         | Tlf.: 943 51 11 37                           |
| TOLOSA             | Nafarroa Etorbidea, 2                | Tlf.: 943 65 07 75                           |
| ZARAUTZ            | Araba Kalea, 9                       | Tlf.: 943 13 49 03                           |
| ZUMAIA             | Etxezarreta Kalea, 19                | Tlf.: 943 86 14 16                           |
| ZUMARRAGA          | Eliz-Kale, 11                        | Tlf.: 943 72 04 52                           |
| USURBIL            | Irazu, 2                             |  |
| SORALUZE           | Barrenkale, 5                        | Tlf.: 943 75 19 29                           |
| URNIETA            | Idiazabal, 24 - 1 <sup>o</sup>       | Tlf.: 943 33 41 69                           |

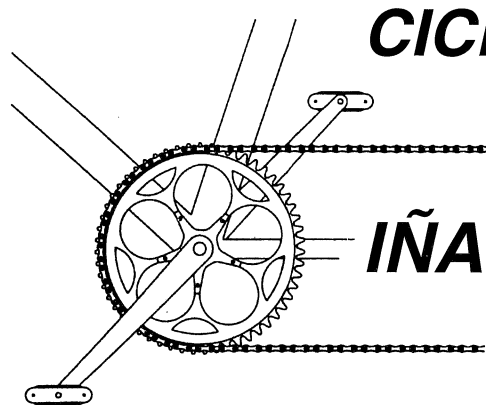

**CICLOS**

**IÑAKI CENDOYA**

Venta y reparación

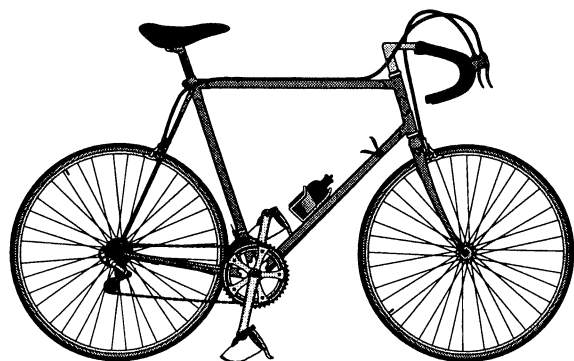

Calle Zubiaurre, 2  
Teléfono 943 529 403  
20100 RENTERIA (Gipuzkoa)

**5€**

de descuento  
presentando este

**VALE**

en compras superiores a 30€  
Oferta no acumulable

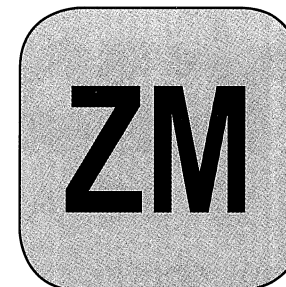

CALZADOS  
OINETAKOAK

calzado y complementos  
oinetakoak eta ormigarroak

Pº de Altza, 18  
Tel. 943 352 494

Pº de Sagastieder, 8  
Intxaurreondo  
Tel. 943 293 015

[www.calzadoszm.com](http://www.calzadoszm.com)

*Martilun*  
**JATETXEA**

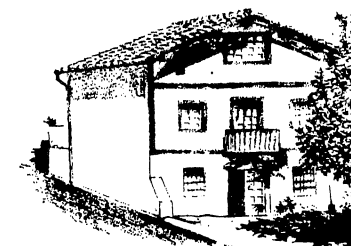

*Jai Zoriontsuak opa dizkizue*

C/. Lau-Aizeta, 33

Teléfono 943 351 130

ALTZA - SAN SEBASTIAN

# Club Deportivo Roteta

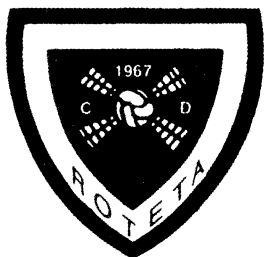

*Les desea Felices Fiestas*

Roteta Bekoa, 7 bajo  
20017 - DONOSTIA

---

## Bar TOMAS ENEA



*ESPECIALIDAD EN  
Pinchos  
y Embutidos de Salamanca*

ARRI-BERRI, n.º 11 - ALTZA - DONOSTIA

Jai Zoriontsuak  
opa dizkizuegu!!!



TxapinEne 3, behea. 20017 ALTZA  
☎ 943.578.198 [www.altza.org](http://www.altza.org)



# San Pablo Parrokia

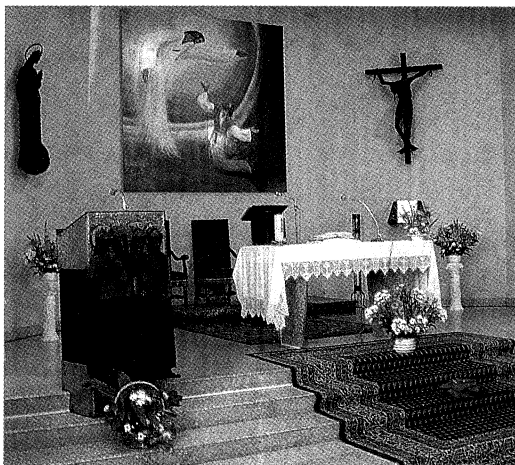

Os desea  
felices fiestas

•  
Jai zoriontsuak  
denontzat

**YOLANDA**  
centro de bienestar y masaje

- Kiromasaje
- Kinesología
- Reflexología
- Aromaterapia
- Drenaje Linfático
- Digitopuntura
- Bioenergética
- Talasoterapia y SPA

C/ Santa Bárbara, 4 bajo  
20017 Alza / Donostia  
tel. 943 351 659

# BAR ANAIK

ESPECIALIDAD EN TORTILLAS  
Y MORROS

**ZORIONAK**

Arri - Berri, 15 · Tel. 943 351 191 · ALTZA

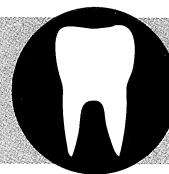

**Lorena García García**  
ODONTÓLOGA

Paseo de Herrera 82  
Telf: 943 35 03 67  
20017 SAN SEBASTIÁN



# Bodega GONZALEZ



*Les desean Felices Fiestas*

**Arri - Berri, 14 bajo**

**ALZA**

SELLADO DE QUINIELAS Y LOTERIA PRIMITIVA



# Bar FELI

*Les desea Felices Fiestas*

# ZORIONAK



Harri-Berri, 16  
Tel. 943 351 692 / ALTZA

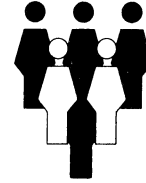

ASOCIACION DE VECINOS DE ALZA  
ALTZAKO AUZO ELKARTEA



*Os deseamos unas Felices Fiestas  
a todos los vecinos y visitantes*

*No me tiréis.  
Puedo serle muy útil todo el año*

Santa Barbara Auzoko Jaiak  
2013  
Fiestas de Santa Barbara



Irailak 20 - 21 - 22 Septiembre

**HASTA LAS  
PROXIMAS  
FIESTAS**



**DATORREN  
JAIK ARTE**

## **IRAILAK 22, IGANDEA**

09.00etan: FUTBITO TXAPELKETA. Finala Polikiroldegian burutuko da.

09.30etan: "MOUNTAIN BIKE" JIRA HERRIKOIA. Derrigorrezkoa izango da partaide guztientzat kaskoa eramatea.

11.30etan: HAMAIKETAKOA. Auzokideon Elkartearen egoitzan jubilatuen omenezko hamaiketakoa.

12.00etan: POTEIO HERRIKOIA inguruko tabernetatik, TXARANGAren musikarekin lagunduta.

12.00etan: Auzoko hildakoen omenez MEZA Pablo Deunaren elizan.

14.00etan: ANAITASUNEZKO BAZKARIA bazkide eta lagunentzat.

17.00etan: BAPATEKO MUS TXAPELKETA. Jokaldiak Auzokideon Elkartean burutuko dira.

17.30etan: TXOKOLATADA dohainik Auzokideon egoitzan.



18.00etan: ZIRIKA ZIRKUS taldearen eskutik DANTZATEKE emanaldia.

19.30etan: HERRI KIROLen emanaldia. Enbor mozketa + Iñaki Perurena.

21.30etan: IKURRINEN JEITSIERA. Auzokideon Elkartearen egoitzan eta Jaien Amaiera.

## **SALYDA**

Un año más han llegado las fiestas. Un año más esta Asociación de Vecinos, con su Comisión de Fiestas, ha trabajado para ofrecer al vecindario unas fiestas, con la ilusión de que sean de su agrado. Si así es, veremos compensados nuestros esfuerzos.

Si bien estas fechas son de alegría y regocijo, no podemos olvidarnos de los que por un motivo u otro están ausentes, vuela hacia ellos nuestro más sincero recuerdo.

Os deseamos, en definitiva, unas alegres fiestas y que las disfrutéis con felicidad y armonía.

**La Comisión de Fiestas  
Asociación de Vecinos de Altza**

*Nuestro agradecimiento por su colaboración económica a los anunciantes de este programa, a los anunciantes de nuestros barrios limítrofes y casi todos los bares y comercios. Sin ellos nuestro esfuerzo hubiera sido en vano.*

**Gracias. La Comisión**

# PROGRAMA DE FIESTAS 2013

## DIA 20 – VIERNES:

- 18.00 Horas: Comienzo de las fiestas en honor a Santa Bárbara, se procederá a la IZADA DE LA BANDERA y se recorrerá el barrio acompañados por CABEZUDOS y Txaranga.
- 18.00 Horas: JUEGOS INFANTILES con la colaboración de BERPIZTU .
- 19.00 Horas: SARDINADA POPULAR para todos los vecinos del barrio .
- 19,00 Horas: PINTXO POTE por los bares del barrio .
- 21.00 Horas: CAMPEONATO RELÁMPAGO DE TUTE. Las partidas serán en el local de la Asociación de Vecinos.
- 22,00 Horas: DISCOTECA, LA MEJOR MUSICA PARA TODOS LOS PUBLICOS a cargo de DJ.S( Pasodobles , sevillanas , pop rock Y TODA LA MUSICA DEL MOMENTO)



- 23,00 Horas: Actuación del grupo “UNA NOCHE CON SABINA “Los grandes éxitos de Sabina , recogiendo temas de ayer y de hoy, incluidos en su gran discografía,

## IRAILAK 21, LARVNBATA

- 09.00etan: FUTBITO TXAPELKETA. Finalaurrekoa Polikiroldegian burutuko da.
- 10.30etan: ERLOJU-KONTRAKO BIZIKLETA LASTERKETA. 12 urte bitarteko neska-mutilentzako lasterketa. Derrigorrezkoa izango da partaide guztientzako kaskoa eramatea.
- 11.00etan: Tortilla eta postreko sariketa.
- 12.00etan: BURUHANDIAK.
- 12.00etan: HARRERA Auzokideon Elkartean. Gonbidatutako aginpide eta Altzako Elkarteetako Ordezkarien Harrera.
- 12.30tan: POTE HERRIKOIA. Inguruko tabernetatik Buruhandiek eta Trikitilarien musikarekin lagunduta.
- 14.00etan: Altzako Elkarteekin ANAITASUNEZKO BAZKARIA. Auzokideon Elkartearen goitzan burutuko da.
- 17.00etan: TOKA ETA BOTE TXAPELKETA. Auzokide guztiek parte hartu dezakete, federatuak ezik.
- 17,30etan: ANIMALIEN JAIALDIA. 4 poni eta 2 zezentxo.
- 18.30tan: INAUTERIETAKO KONPARTSEN eta bizilaguen eskutik dantzen emanaldia.
- 19.00etan: PINTXO –POTE inguruetako tabernetatik.
- 21.30etan: AFARI HERRIKOIA. Auzokide guztiek parte hartu dezakete.
- 22.30etan: CAFE IRLANDES taldeen emanaldi.

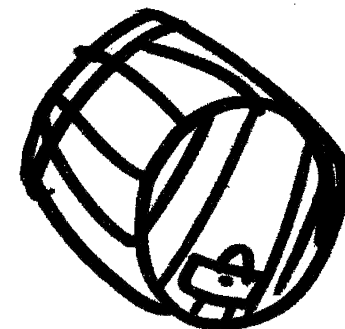

# 2013ko JAi EGITARAYA

## IRAILAK 20, OSTIRALA

- 18.00etan: Barbara Deunaren omenezko jaien hasiera, IKURRINEN GORATZEA eta TRIKITIXA LAGUNDUTA BURUANDIEN KALEJIRA auzoan.
- 18.00etan: HAUR JOKUAK. Auzoko haur guztientzat jokuak BERPIZTU ELKARTEAREN eskutik.
- 19.00etan: SARDINJATE HERRIKOIA. Sardin erreak dohainik auzokide guztientzat.
- 19.00etan: PINTXO –POTE inguruetako tabernetatik.
- 21.00etan: BAPATEKO TUTE TXAPELKETA. Jokaldiak Auzokideon Elkartean ospatuko dira.
- 22.00etan: DISKOTEKA, MUSIKARIK HOBERENA adin guztientzat, DJSen eskutik (Pasodobleak, sevillanak, kalejirak, pop, rock...).
- 23.00etan: "UNA NOCHE SIN SABINA" taldearen ekitaldia. Sabinaren diskografiako garai guztietako abestiak.



## DIA 21- SABADO:

- 09.00 Horas: CAMPEONATO DE FUTBITO. La semifinal tendrá lugar en el polideportivo
- 10,30 Horas: PRUEBA CICLISTA CONTRA-RELOJ, para niñ@s de hasta 12 años, siendo obligatorio el casco para todos los participantes.



- 11,30 Horas: Concurso de tortillas y postres
- 12.00 Horas: CABEZUDOS. Recorrerán las calles del barrio.
- 12.00 Horas: RECEPCIÓN en el local de la Asociación de Vecinos a los concejales y representantes de los colectivos de Altza.
- 12.30 Horas: POTE POPULAR, por los bares de la zona, con cabezudos y txaranga
- 14.00 Horas: COMIDA DE HERMANDAD con las Asociaciones de Altza, en el local Social.
- 17.00 Horas: CAMPEONATO DE TOKA Y BOTE. Inscripción libre para todos los Vecin@s, no pudiendo participar los federados..
- 17.30 Horas: FESTIVAL de ANIMALES ,4 Ponis ,2 Toritos
- 18 30 Horas: Exhibición de baile a cargo de comparsas de carnaval y de grupo de vecin@s
- 19,00 Horas PINTXO POTE por los bares del barrio .
- 21.30 Horas: CENA de HERMANDAD DE CUADRILLAS en la calle Stª BARBARA
- 22.30 Horas: ACTUACION de la Orquesta CAFÉ IRLANDES.

## **DIA 22 – DOMINGO**

---

- 09.00 Horas: CAMPEONATO DE FUTBITO. La final tendrá lugar en el polideportivo
- 09.30 Horas: TRAVESIA POPULAR. Paseo matutino en “MOUNTAIN BIKE”. Uso obligatorio de casco.
- 11.30 Horas: LUNCH en honor a los JUBILADOS del barrio en el local de la Asociación de Vecinos.
- 12.00 Horas: POTEOPOPULAR por los bares de la zona, acompañados con txaranga
- 12.00 Horas: MISA SOLEMNE por los difunt@s del barrio, en la Parroquia de San Pablo.
- 14.00 Horas: COMIDA DE HERMANDAD para soci@s y acompañantes.
- 17.00 Horas: CAMPEONATO RELÁMPAGO DE MUS en los locales de la Asociación de Vecinos.
- 17.30 Horas: TXOKOLATADA gratis en el local de la Asociación de Vecino.
- 18.00 Horas: TEATRO INFANTIL – ZIRIKA CIRKUS , con la obra DANTZATEKE
- 19.30 Horas: EXIBICION DE HERRI KIROLAK  
Deporte Rural : corte de troncos + Iñaki Perurena
- 21.30 Horas: ARRIADA DE BANDERAS en el local social de la Asociación de Vecinos y fin de fiestas.



## **AGYRRA**

Aurtengo jaiak ganean ditugu. Auzo Elkarteak eta Jaietako Batzordeak lanean ihardun dute auzokideen gustoko ekitaldiak eskeintzeko. Hala bada gure ahaleginek saririk oberena jasoko lukete.

Egun hauek poza eta algara adierazteko badira ere, ezin ahantzi arrazoi ezberdinengatik gurekin egon ezin direnak. Gure oroimena eta gogoia haiengana egaz joan dadila.

Jai alaitsuak zorion eta lagunartean disfrutatu dezazuen opa dizuegu.

**Jai Batzordea**  
**Altzako Auzo Elkarteak**

*Gure eskerrona bere laguntzagatik, egitarau honetan bere iragarkiak ipini dituztenei, inguruko auzoetako merkatarioi, eta ia tabernari eta dendari denei. Zuen laguntza gabe gure ahalegin guztiak alferrikakoak izango bait lirateke.*

**Batzordeak**



**INSTALAZIO BERRIAK**  
karrozeriak, mekanika eta SALMENTA

#### ZERBITZU AZKARRA

- Azterketak eta mantenimenduak
- Bateriak
- Pneumatikoak
- Balaztak
- Motelgailuak

TXINGURRI PASEALEKUA, 28 (HERRERA) DONOSTIA

TLF: 943 401010 - FAX: 943 401102

[www.koskaenara.com](http://www.koskaenara.com)



Marrus Bidea, 69 - ILLARREGI BASERRIA

Tel.: 943 352 385 - Fax: 943 351 773 - Móvil: 608 676 974

20017 ALTZA - DONOSTIA