

HERREARZO

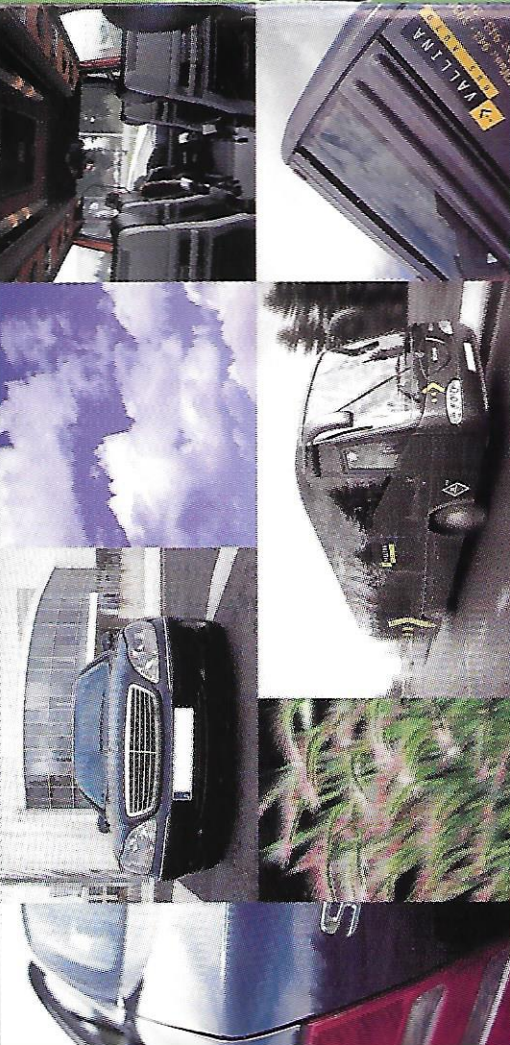

el placer de desplazarse

VEHICULOS CON CONDUCTOR

automóviles · microbuses · autobuses



943 393 848



VALLINA

BUS · AUTO

Paseo de Txingurri, 24
Tlfno.: 943 · 39 38 48
Fax: 943 · 39 92 77
20017 Donostia - San Sebastián
www.vallinagrupo.com



SAN LUIS JAIÑAN



2002

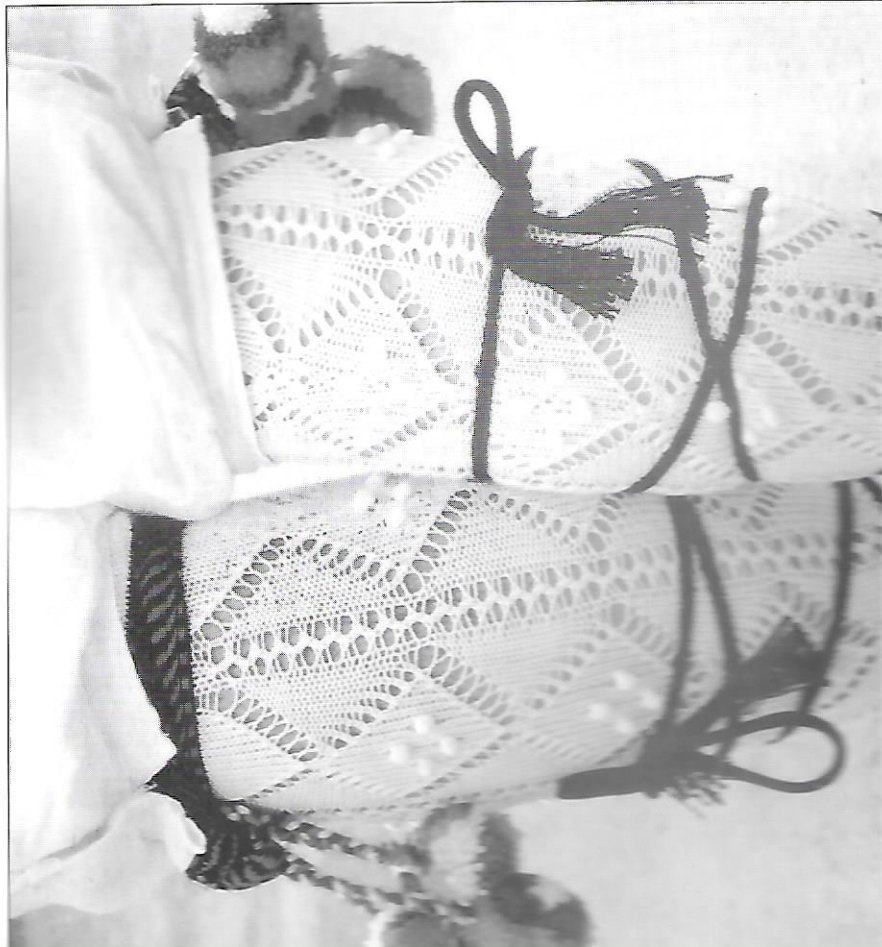

Jai biziak bizi. Vive las fiestas.

*Alaitasuna, eldarte onak, ustekabeak, jostaketa, jaiak gozatzuz biziitza.
Horra zer opa dizugun guk ere. Horra, kutxak opa dizuna.*

*Vivir la alegría, los buenos momentos, las sorpresas, la diversión.
Disfrutar de las fiestas. Eso es también nuestro deseo. El deseo de kutxa.*



kutxa

Añadimos valor a su dinero

el rincón del bacalao

Paseo de Herrera, n.º 44
20017 DONOSTIA - San Sebastián (Guipúzcoa)

INDUSTRIA BACALADERA
DISTRIBUCION DE SALAZONES Y PESCADOS

TELEFONOS	
OFICINAS	
Factoría	Almacén
943 392 732	943 391 095

COFRUIT, S.A.

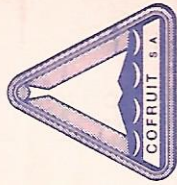

"el rincón del bacalao"
MAR REG

**EL RINCON
DEL
BACALAO**



CLASE - CALIDAD - COMPETENCIA

SOLOZABAL

AUTOESKOLAK

GARRAIO LANBIDE HEZIKETA



TELÉFONOS

María Díaz de Haro	94 684 18 00	LEKEITIO
Artibai, 11	94 616 65 60	MARKINA
Artabide, 27	94 683 26 38	ONDARROA
Juan XXIII Auzuna, 17	943 15 18 41	AZPEITIA
Arenal, 17	943 19 11 08	DEBA
José Elozeji Alkatearen Etorbidea, 128	943 39 28 33	DONOSTIA
Toribio Etxeberria, 5-1.º	943 70 23 84	EIBAR
Avda. Guipúzcoa, 32	943 61 49 04	IRÚN
Avda. Txurruka	943 60 41 35	MUTRIKU
Aita Urdaneta, 10	943 88 72 76	ORDIZIA
Kupeldegi, 5	943 51 11 37	PASAIA
Araba Kalea, 9	943 13 49 03	ZARAUTZ
Etxezarreta Kalea, 19	943 86 14 16	ZUMAIA
Eliz-Kale, 11	943 72 04 52	ZUMARRAGA
Eusko Gudari, 30	943 83 08 12	ORIO

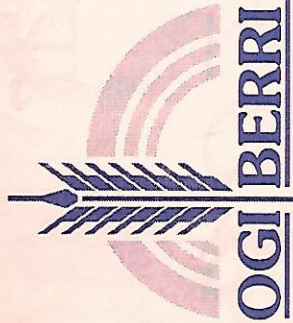

OGI BERRI

Descubra la calidad

Paseo de los Olmos, 24 - Tel. 943 404 648
DONOSTIA - SAN SEBASTIAN

CARROCERIAS
LEBERIAS

S. COOP. LDA.

Les deseen unas Fiestas Fiestas

CHAPA
PINTURA
Y
ROTULACIÓN

Polígono 30. B.º Txingurri
Tel. 943 390 734

Herrera
20017 - DONOSTIA

Bar

Piñer

Taberna

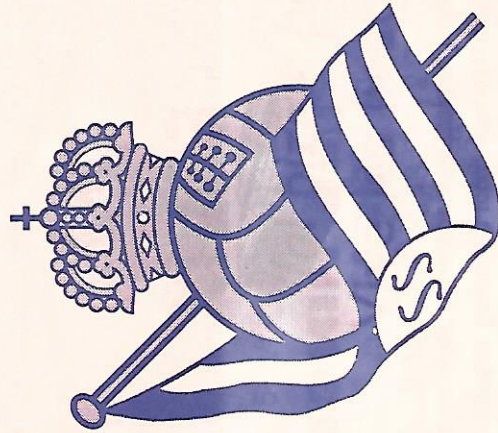

Kirol Giroa · Ambiente Deportivo

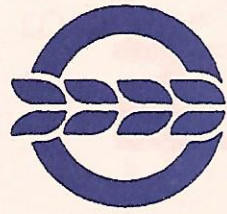

Ogizaleak
ARTESANOS DEL PAN

CENTRAL

Azkuene, 7

Teléfono 943 396 852

Fax 943 395 975

E-mail: ogizaleak@euskalnet.net

20017 DONOSTIA-SAN SEBASTIAN

TIENDA 1

Pescadería, 1 - Teléfono 943 398 130

TRINXERPE

Zorionak

Pescadería

CONCHI

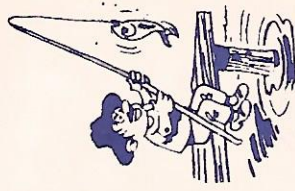

PESCADOS FRESCOS Y MARISCOS

AMPLIO SURTIDO



Avenida José Elósegui, 116
Teléfono 943 39 76 74

HERRERA

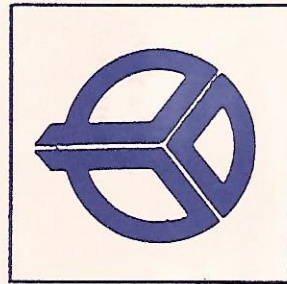

Elytra

ACCESORIOS PARA ELEVACION Y TRANSPORTES, S. A.

LES DESEA FELICES FIESTAS

Carretera de Gaintxurizketa, s/n.
Teléfono 943 524 200

LEZO (GUIPUZCOA)

TALLER DE TAPICERIA

Martín

**TAPIZADO DE MUEBLES, PAREDES
Y COLOCACION DE MOQUETA**



Tejería, Casa Etxandi, bajo - (Barrio de Eguía)
Teléfonos: Taller 943.285.212 - Particular 943.393.935
SAN SEBASTIAN

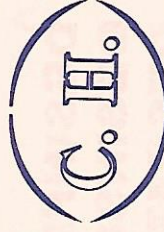

Cromados HERRERA

TRATAMIENTOS DE SUPERFICIE, S. L.

**ESPECIALIDAD EN CINCATO
Y NIQUELADO EN BOMBO**

Txirrita-Maleo Industrialdea, Pabellón 5 Q
Tel. 943 344 420 - Fax 943 344 617
Móvil 605 718 175
20100 ERRETERIA

J. SATRUSTEGI

SISTEMAS DE SONIDO Y COMUNICACION

MEGAFONIA

BOUYER

MUSICA AMBIENTAL

UNDA

BUSCAPERSONAS **teletracer**

EQUIPOS HI-FI
C. TELEFONOS

T.V. VIDEO
T.M.A. TALKIE

Taller y almacén:

Paseo Zubiaurre, 125
Tel. 943.320.399
20015 DONOSTIA

Euskadi Etorbidea, 61 bajo
Teléfono y Fax 943.400.848
20110 PASAI SAN PEDRO

IRATI

**DESINFECTACION
DESINSECTACION
DESIRATIZACION
TRATAMIENTOS
CONTRA TERMITA
Y CARCOMA**

Gudarien Etorbidea, s/n
Teléfono 943 301 011
Fax 943 300 460
20160 ANDOAIN

DIETETIKA

INTXAUSTI



jai osasuntsu
eta
naturalak



Jose Elósegui, 120 • Tfnoa.: 943 398 984 • HERRERA - DONOSTIA

OKINDEGIA - PANADERIA



ESTRELLA

HELADOS - PASTELERIA - GOLOSINAS
SELLADO DE QUINIELAS Y BONO LOTO

Avda. José Elósegui, 130

Teléfono 943 393 855



COOPERATIVA DE TRANSPORTES DEL PUERTO DE PASAJES

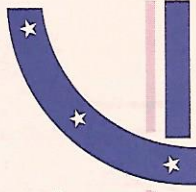

Sociedad Cooperativa Limitada

Transporte de toda clase de mercancía,
en régimen de cargas completas
nacional e internacional

Toda mercancía asegurada

Más de 200 camiones de todo tipo
al servicio de la industria y el particular

SERVICIO CARRETERA

Engrase, Cubiertas, Repuestos, Gas-oil

Edificio Quincasa, Muelle de Capuchinos, s/n.

20110 PASAJES

Teléfono 943 340 250 (6 líneas) - Fax 943 521 306

Apartado n.º 70

20110 PASAJES SAN PEDRO

MAQUINAS RECREATIVAS

Y

VIDEO JAMGUI

FELICES FIESTAS



San Marcos, 11

Teléfono 943.523.256

20100 BERAUN

LAMPARAS

DISSELL

**Todo en lámparas para su hogar
con precios nuevos más ventajosos**

¡VISITENOS!

Verá como su presupuesto le cunde mucho más

EXPOSICION

Plaza San Luis Gonzaga, 7 • Tel. 943 398 813

HERRERA - Donostia-San Sebastián

HORARIO: De 9,30 a 13 y de 16 a 19 h.

Sábados: De 10 a 13 h. Tarde cerrado

Frío



Industrial

Laister S.L.

Venta y Reparación:
Aparatos de Alimentación y Hostelería.
Servicio Técnico Propio

Tel./Fax: 943 39 56 69

Avda. José Elósegui, 140 bajo - 20017 SAN SEBASTIAN

CARNICERIA - CHARCUTERIA

Iriondo

HARATEGIA - URDAITEGIA

DESDE 1952

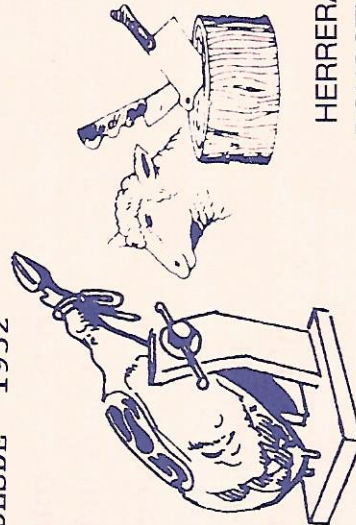

Av. J. Elósegui, 131

Teléfono 943.391.536

HERRERA

DONOSTIA



ortagui

TRANSPORTES



TRANSPORTES NACIONALES E INTERNACIONALES
BASCULANTES - PLATAFORMAS
TRANSPORTES ESPECIALES

Apartado de Correos 104
20110 PASAI SAN PEDRO. Gipuzkoa

Zona Portuaria de Lezo - PUERTO PASAJES
Tel. 943 527 900 - 943 527 904
e-mail: transportesortagui@transportesortagui.com
www.transportesortagui.com

A DE DIEGO

TRABAJOS DE HERRERIA
Y DISEÑO EN METAL

TELEFONO 609 713 974

FERRERIA ITSASO

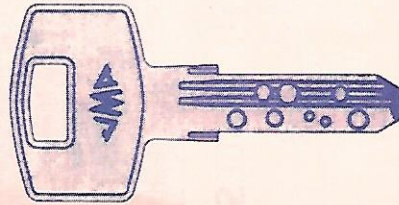

LLAVES NORMALES Y
DE PUNTOS AL MOMENTO

GUIAS PARA CORTINAS

MENAJE DE COCINA

BRICOLAGE

Avda. José Elósegui, 135 - Teléfono 943.391.786
HERRERA - SAN SEBASTIAN

BAR TXINGURRI

ESPECIALIDAD EN COMIDAS
Y PINCHOS CASEROS

Felices Fiestas

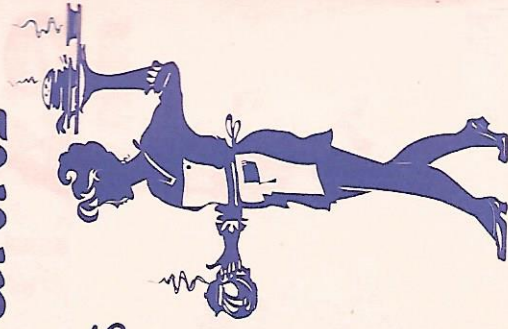

Txingurri, 10 · Herrera
Tel. 943 392 449
DONOSTIA

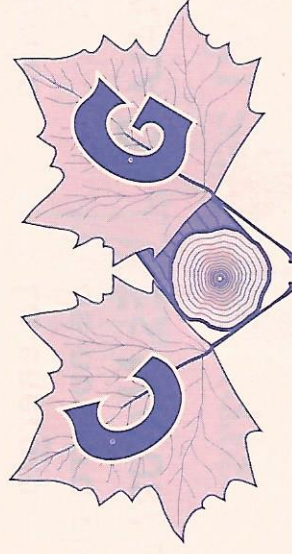

GARIN Aroztegia, S. L.

AROTEGI OROKORRA

NAZIONALAK ETA EXPORTAZIOAKO ENBALAJEAK
IRAUPEN LUZEKO ALUMINIO TERMOSOLDAGARRIA

CARPINTERIA GENERAL

EMBALAJES NACIONALES - EXPORTACION

ALUMINIO TERMOSOLDABLE DE LARGA DURACION

Gabiria, 38 kalea. Pol. Ventas. - Tel. 943 635 309 - Fax 943 629 882 - 20305 IRUN

JANARI DENDA GARMENDIA

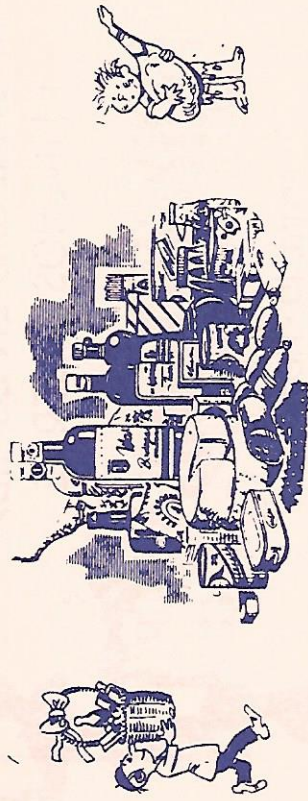

Plaza San Luis • Teléfono 943.392.318 • HERRERA

Gure hiriko
energia
NATURALA DA

La energía
de nuestra ciudad
ES NATURAL



DonostiGas

Donosti Gas A.B.

Teléfono 943 445 090

Donosti Gas S.A.

Menús del día

Goikoetxea

BAR

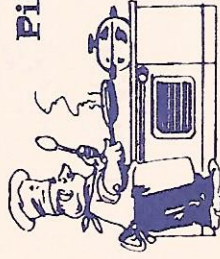

Pinchos fríos y calientes

Cazuelitas

Menú del día

Comas - Cumpleaños

Felices

Fiestas

José Elósegui, 113 - HERRERA

Tel. 943 396 036

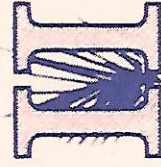

CONSTRUCCIONES IÑADI

S.A.L.

Construcciones en general
Promociones inmobiliarias

☎ 943 40 47 23

Fax 943 40 42 61

Paseo de los Olmos, 20 bajo - 20016 SAN SEBASTIAN

TINTORERIA

bidebieta

LIMPIEZA EN SECO

Paseo de los Olmos, 32
Teléfono 943 39 41 86
(Bidebieta) 20016 SAN SEBASTIAN

CLINICA VETERINARIA

ALBEITAR

URGENCIAS 24 H. (609 40 89 72)
PELUQUERIA CANINA
PONEMOS A SU DISPOSICION
TODOS LOS SERVICIOS VETERINARIOS



ABIERTO:

Lunes a Viernes:
De 10 a 13 h.
de 16:30 a 20 h.

Sábados:
De 10 a 13 h.

P.º de los Olmos, 32
Gaiztarro

TeL. 943 40 05 96

Agurra

Urtero bezalaxe gure saildu eta zaindariaren ospakizunen atarian gaituzue. Eta urtero bezala ere hainbat arrazoiengatik gure txokotik urrun dauden guztiak agurtzearen beharra bizirik dihardu.

Urtero bezala ere K.T.E., Kutxak, Kasares Kultur Etxeak, Bertako Lantegi eta Dendek, Ferrialariak eta Kirol Elkarteek, bakoitzak bere neurrian, laguntza eskergarria eskeini digute. Beraientzat gure esker ona antolakuntza lanak arintzen laguntzeagatik.

Eta azken urteotan bezala azaldu nahi dizuegu, Herrerako Jai Batzordean lortu dugula gizartearen banakokeri nazkagarri honen aurrean elkar lana garatzen. Indarkeri eta interes pertsonaletan oinarritua dagoen poterearen aurrean umore ona plazaratzen. "Operación Triunfo" edo "Gran Hermano" bezalako fenomenoetara "engantxaturik" dagoen gizarte bati anaitasun xume bat eskeintzen saiatzen ... era honetan Jai Batzordetik dei bat zabalitzen dugu denok gogoratu dezagun gizaki guztion beharra dela, tximini izatetik gizaki izatera doan garapen bide zoragarri honetan, bakoitzaren partaidetza kaleratzea.

Eta horrela elkar gaitezen dantzariak, kirolariak, musikariak ... ikusteko. Elkar gaitezen gainontzeko auzotarrekin bizitzaz hitzegiteko, eta hitzak euskaraz bizitzeko, edo aurreko urteetako festak gogoratzeko, far egiteko, ezezagun edo ezagun horrekin ligatzeko, edo gure bikotearekin ligatzen ikasten jarraitzeko, eta elkarrekin ez bada bakarka dantzatzeko ...

Azken finean, gure jaiak gogotsu hartzen baditugu, lortuko dugu mundu zentzugabe honen aurrean, ez balorerik ez "eskrupulorik" ez duen mundu honen aurrean, gure bizitzaren gauzarik ederrenak kaleratzen. Bizi ditzagun gogotsu gure auzoko jaiak, eta plazaratu ditzagun bizitzaren edertasuna gogora ekartzen dizkiguten amets guztiak.

Herrerako Jai Batzordea

Saludo

Como todos los años estamos en vísperas de la festividad de nuestro santo y patrón. Y como todos los años nos vemos en la obligación de saludar a todas las personas del "txoko" que por distintos motivos no están con nosotros.

Como todos los años también tenemos que agradecer al C.A.T., a Kasares Kultur Etxea, a todas las empresas y tiendas locales, a los feriantes y grupos deportivos toda la ayuda que nos han facilitado. Para todos ellos nuestro más sincero agradecimiento por habernos facilitado el trabajo de organizar las fiestas.

Y queremos expresar también que como en los últimos años, frente a esta asquerosa individualidad que prevalece en nuestra sociedad, la Comisión de Fiestas ha sabido seguir trabajando en grupo. Que frente a un poder que se sustenta en la fuerza y los intereses personales hemos sabido mantener el buen humor. Que a una sociedad "enganchada" a fenómenos como "Operación Triunfo" o "Gran Hermano" hemos querido ofrecerles una hermandad sencilla.

De esta manera desde la Comisión de Fiestas queremos hacer un llamamiento para que todos seamos conscientes de saber aportar en nuestras calles nuestro granito de arena que nos permita seguir desarrollando ese maravilloso camino que va de ser monos a ser seres humanos.

Y de esta manera seamos capaces de ver juntos a los "dantzaris", deportistas, músicos ... juntémoslos con la gente del barrio para hablar de la vida, o para vivir hablando euskera, o para recordar fiestas anteriores, para reírnos un poquito, para ligar con ese o esa desconocid@, o para seguir aprendiendo a ligar con tu pareja, o si no es en compañía para bailar solo ...

Porque, a fin de cuentas, si cogemos con ganas nuestras fiestas, conseguiremos por un momento olvidarnos de este mundo que avanza sin sentido, ni valores, ni escrúpulos, para sacar a nuestras calles las cosas más bellas de nuestra vida. Vivamos con ganas nuestras fiestas y saquemos a la calle todos esos sueños que nos recuerdan lo bello que es el vivir.

Herrerako Jai Batzordea



**CAJA LABORAL
EUSKADIKO KUTXA**



¡Nos unimos a la Fiesta!

En estos días de alegría, de amistad, de diversión y de ilusiones... queremos estar cerca de nuestro "Pueblo". Porque somos y nos sentimos parte de El. Por eso, durante estos días, ¡nos unimos a la Fiesta!

¡Jai-giroan elkarturik!

Egun hauetan, alaitasuna, poza, jolasa, ilusioak... gainezka dauzkagu. Herriaren zati bat garenez eta horrela sentitzen garelako, Herriarengandik hurbil egon nahi dugu. Horregatik bada, egun hauetan Jai-giroko Elkartasuna!

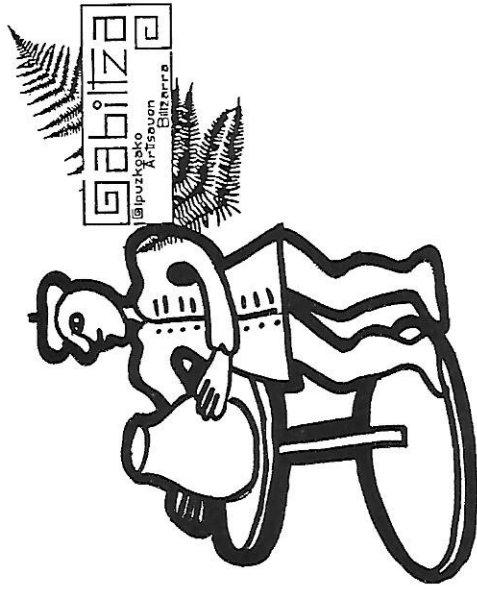

VIII. ARTISAN AZOKA

FERIA DE ARTESANIA

Ekainak 23 / 23 de Junio

Ordutegia / Horario

10tik 14ra eta 17tik 20ra / De 10 a 14 y de 17 a 20 horas

Plaza San Luis enparantza. HERRERA

ARTISAUAK

- Otargintza • Cestería
- Uztarriak • Yugos
- Itsas korapiloak • Nudos marineros
- Sareak • Redes
- Zura-Egur taila • Talla madera-Muebles
- Euskal keramika • Cerámica vasca
- Pilotagilea • Pelotas
- Artila • Lana
- Larrugintza • Cuero
- Bitxigintxa • Plata, Joyería
- Koadernaketa • Encuadernación
- Ikurrak, Irud. • Simbología vasca

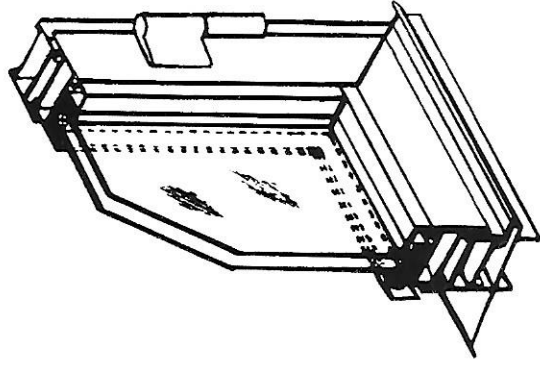

**CARPINTERIA DE
ALUMINIO, HIERRO Y SOLDADURA**

PASAI

**SOLDADURA, BURDIN ETA
ALUMINIO AROZTEGIA**

Herrera Pasealekua, 12 bajo

Teléf. 943 391 626

E-mail: pasai@jet.es

20017 DONOSTIA

HERRERAKO JAIAK

2002

**ANTOLATZAILEAN / ORGANIZAN
HERRERAKO GAZTEAK**

LAGUNTZAILEAK / COLABORAN
KASARES KULTUR ETXEA
HERRI-PE

HERRERAKO AUZOTEGIA
ALTZAKO GAZTETXEA
SAN LUIS PARROKIA
EUSKAL GIROA K. K. E.

ATERPEA
KIROL PATRONATUA

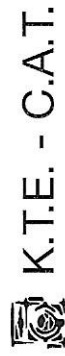

K.T.E. - C.A.T.

HERRERA K. E.
KIROLPE
LAGUN BIDE



COMERCIAL

SOBRINOS DE AMADOR ALDAMA, S.L.

ALMACÉN Y OFICINAS:
Oria Etorbidea, 8-10 Local 30
20160 LASARTE-ORIA

Tel.: 943 36 61 61
Móvil: 609 43 07 66
Fax: 943 36 28 41

- CAVAS Y VINOS
PARÉS BALTÀ (V. del Penedés)
- VINOS DE CRIANZA Y RESERVA
BODEGAS CORRAL (La Rioja)
FINCA VILLACRECES (Rivera del Duero)
BODEGAS GANDIA (Utiel - Requena)
- CERVEZA DE IMPORTACION ALEMANA
WARSTEINER
- VINO ROSADO **BODEGAS CORELLANAS** (Navarra)
- **ALBARIÑO DA OCA** (Rias Baixas - Pontevedra)
- BACALAO DESALADO **REIKIA**
- CONSERVAS VEGETALES Y DE PESCADO

HERRERAKO

SAN LUIS JAIK 2002

EKAINAK 21 OSTIRALA. SAN LUIS EGUNA

- 10:00tan Txupinazoa herreraiko jaietako emanekiz.
- 10:00tan Diana Perez de Lazarraga dulzaineroen eskutik.
- 11:00tan Herri meza. Herreraiko Koru Parrokialarekin.
- 12:00tan Jubilatuentzako hamaiketako Herrera K.E.-an.
- 18:00tan Jubilatuentzako askaria
Aterpean. Ondoren, San Luis Gonzaga elizako abestuko dute "ERTIZKA" Añorgako koroa eta koruarentzako askaria Lagun biden.
- 19:00tan Lesioek errespetatu ezker, Herreraiko jaiak II. esku pilota txapelketaren finala, Herreraiko pilotalekuan.
- 20:00tan Buruhandien irteera Perez de Lazarraga dulzaineroekin.
- 20:00tan ORDAGO, Herreraiko jaiak II. mus txapelketaren finala KAYAK tabernan, eta 3. eta 4. postua ERROAK tabernan.
- 20:00tan Gazte kalejira karroza eta ESTANGA trikitixa eskola-koekin. Irteera Gaiztarroko plazatik.
- 21:00tan Sardina jatea Gaiztarron.
- 21:30tan Gazte afaria Herreraiko plazan.

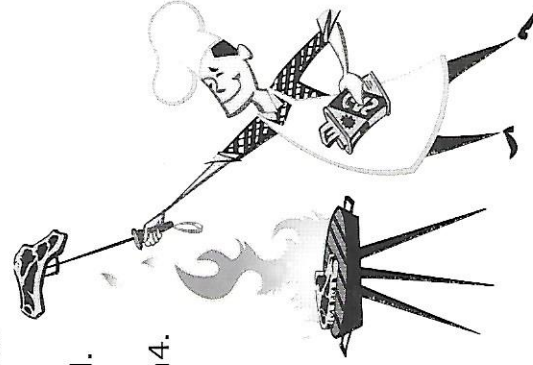
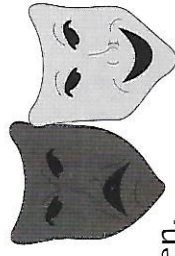

23:00tan Pregoia irakurketa Kubatik datorren "Fidel Castro" -ren eskutik.

23:00tan Dantzaldia Gaiztarron AGIRREAREN TALDEAREN eskutik.

23:15tan "Fidelek" bukatzen baldin badu, Kontzertu erraldia Herreraiko plazan:

- Herreraiko SQUASSAMENTO
- GAIKINE
- SEÑOR NO



EKAINAK 22 LARUNBATA

08:00tan Baldarren diana.

09:30tan Euskal Pilota Jaialdia.

I. San Luis Gonzaga Trofeoa. Ikas-Pilotak antolatua eta Juantxo Koka Pilotazale peñak Lagundua.

1. Partidua.

Mozkor Frentekideak Paleta Gomaz

Iñigo - Garbizu II Vs Urra II - Aritzemendi

2. Partidua.

Esku Pilota Gaztetxoak / Benjamins

Julen Elizaso - Jon Armental (Altzatarra)

Haitz Hernandez - Ion Martikorena (Altzatarra)

3. Partidua.

Esku Pilota Gaztetxoak / Benjamins

Axel Olaizola - Jokin Markiano (Altzatarra)

Unai Oliden - Jon Arrieta (Euskal Giroa)

4. Partidua.

Esku Pilota Alebiñak / Alevines

Aitzol Elejalde - Iraitz Ruiz (Altzatarra)

Urtzi Berasategi - Aitor Iturralde (Euskal Giroa)

5. Partidua.

Esku Pilota Infantilak / Infantiles Primer año

Julen Lizeta - Egoitz Gorrotxategi

Aitor Gilcado - Asier Manzisidor

6. Partidua.

Esku Pilota Infantilak / Infantiles Segundo año

Julen Iribar - Unai Alberro

Aitzol Fernandez - Iker Zinkunegi

12:00tan Haur jolasak Gaiztarron

12:00tan Haurren kriston burrun-
daiea. Patxaranga la
nuestra txarangarekin.
Irteera Euskal Giroa-tik.

12:30tan Pilotarientzat hamaiketa-
koa Euskal Giroan.

14:00tan Herrerako parkean, barrikote herrikoia, falta diren
guztien alde.

16:00tan Haur jolasak Herrerako plazan, eta Gaztelu
puzgarriak Gaiztarron.

16:30tan Haurren VI. Herrerako jaiak bolo
txapelketa herrerako bola-tokian.

17:00tan Plazako muralaren margoketa.

18:00tan Antzerkia Herrerako plazan. Saio
hau Kasares kultur etxearen antzerkia auzoz
auzo programaren barruan sartzen da.

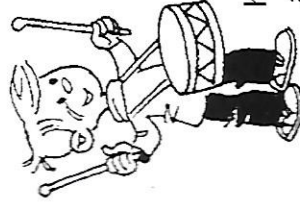

19:00tan Txokolatada eta buruhan-
dien irteera Perez de
Lazarraga dulzaineroekin.

20:00tan Helduen kriston burrun-
daiea. Patxaranga la nuestra txarangare-
kin. Irteera Euskal Giroa-tik.

22:00tan Mozorro afaria eta festa Kubatarra
Herrerako plazan.

23:00tan Dantzaldia TRIKIZIO taldearekin.



EKAINAK 23 IGANDEA EUSKAL JAIA

09:00tan Diana Perez de Lazarraga dulzaineroen eskutik.

10:00tan VIII. Euskal Azoka Herrerako plazan. (10:00-tik
14:00-tara / 17:30-tik 20:00-tara)

10:00tan Helduen XII. Herrerako jaiak
bolo, toka, eta bote txapelke-
tak Herrerako bola-tokian.

11:00tan Joakin Intxausti "PIPAS" XXII.
Memoriala. Herri krosa.

11:30tan Trikitixa Estanga trikiti eskola-
koen eskutik auzoko kaleetan
zehar.

11:45tan Kirolarientzat hamaiketako
Herrera K.E.- an.

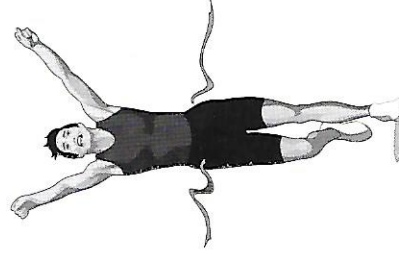



- 22:00tan Ohizko San-Juan suaren dantza.
- 23:00tan Dantzaldia TRIKIZIO taldearekin.
- 00:30tan Azken traka eta zezen suzkoak.
- ¿?:¿?tan Hurrengo urterarte Herrera altxaz utzi penak aparte.

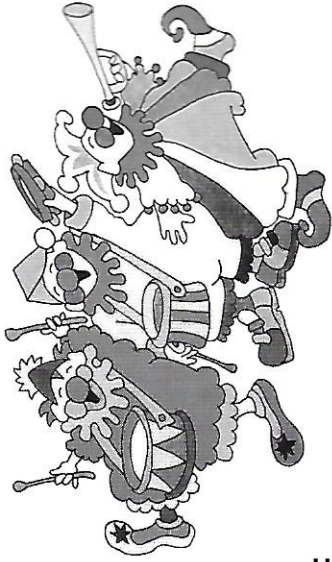
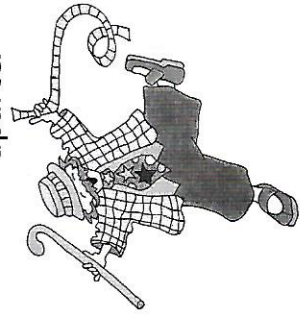

JAI GUZTIETAN ZEHAR:

Feriak prezio merketuarekin, Herrerako plazan eta txingurri pasealekuan.

- 12:00tan Berastegitik Ikusgarri taldea egurra motozerraz lantzen
- 14:30tan Herri bazkaria.
- 18:00tan Dantza Herri Ametsa ikastolarekin. Ondoren askaria dantzariantzat, Herrera K.E.-an
- 19:00tan Bertsolariak:
Jon Maia
Xabier Legarreta
Igor Elortza
Iñaki Murua
- 20:00tan Buruhandien irteera Perez de Lazarraga dulzaineroekin.
- 20:30tan Dantzaldia TRIKIZIO taldearekin.



Denda Berria • Nueva Tienda

Jai Zoriontsuak oga dizkizue.

GROW
GAMIAN
Shop

Os desea Felices Fiestas

Avda. Jose Elosegi, 128 bajo - HERRERA



FIESTAS de SAN LUIS HERRERA 2002

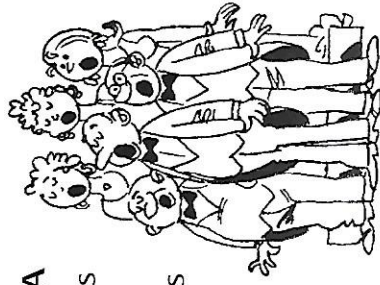

VIERNES 21 DE JUNIO. SAN LUIS EGUNA

- 10:00 Txupinazo dando comienzo a las fiestas de Herrera.
- 10:00 Diana a cargo de los dulzaineros Perez de Lazarraga.
- 11:00 Misa popular. Con el Coro Parroquial.
- 12:00 Hamaiketako para los jubilados en el C.D. Herrera.
- 18:00 Merienda para los Jubilados en Aterpea. A continuación, actuación del coro "ERTIZKA" de Añorga



ZUBELDIA
Formación - Prestakuntza

**Jai zoriontsuak
opa dizkizuegu**

- Idiomas
- Informática
- Gestión empresarial
- Universidades
- ESO / LOGSE

Pº de los Olmos, 14 - 20016 Donostia
Tels. 943.399.877 - Fax 943.399.867

Avda. Zarautz, 80 - 20018 Donostia

en la iglesia San Luis Gonzaga y merienda para el coro en Lagun bide.

- 19:00 Si las lesiones lo respetan, final del II. Campeonato de esku pilota Herrerako jaiak, en el frontón de Herrera.
- 20:00 Salida de los cabezudos con los dulzaineros Perez de Lazarraga.
- 20:00 ORDAGO, final del II. Campeonato de mus Herrerako jaiak. En el bar KAYAK, y 3.º y 4.º puesto en el Bar ERROAK.
- 20:00 Gazte kalejira con carroza y acompañados por los trikitilaris de ESTANGA trikitixa eskola. Salida desde la plaza de Gaiztarro.
- 21:00 Sardinada en Gaiztarro.
- 21:30 Gazte afaria en la plaza de Herrera.
- 23:00 Lectura del Pregón de fiestas con la ilustre llegada desde Cuba de "Fidel Castro".
- 23:00 Verbena en Gaiztarro a cargo del grupo AGIRRE-REN TALDEA.
- 23:15 Si "Fidel" ha terminado con el pregón, gran concierto en la plaza de Herrera:
 - Herrerako SQUASSAMENTO
 - GAIZKIÑE
 - SEÑOR NO



SABADO 22 DE JUNIO

- 08:00 Diana de Baldarras.
- 09:30tan Euskal Pilota Jaialdia.
- I. Trofeo San Luis Gonzaga. Con la colaboración de la Peña Pelotazale Juantxo Koka.

1. Partido.
Paleta Goma con el Frente Poteador
 Iñigo - Garbizu II Vs Urra II - Aritzemendi
2. Partido.
Pelota Mano Benjamines
 Julen Elizaso - Jon Armental (Altzatarra)
 Haitz Hernandez - Ion Martikorena (Altzatarra)
3. Partido.
Pelota Mano Benjamines
 Axel Olaizola - Jokin Markiano (Altzatarra)
 Unai Oliiden - Jon Arrieta (Euskal Giroa)
4. Partido.
Pelota Mano Alevines
 Aitzol Elejalde - Iraitz Ruiz (Altzatarra)
 Urtzi Berasategi - Aitor Iturraide (Euskal Giroa)
5. Partido.
Pelota Mano Infantiles Primer año
 Julen Lizeta - Egoitz Gorrotxategi
 Aitor Gilcado - Asier Manzisidor
6. Partido.
Pelota Mano Infantiles Segundo año
 Julen Iribar - Unai Alberro
 Aitzol Fernandez - Iker Zinkunegi
 Juegos infantiles en Gaiztarro.
 Kriston burrundaie infantil con la txaranga
 Patxaranga la nuestra. Salida desde Euskal Giroa.
 Hamaiketako para los pelotaris en Euskal Giroa

14:00

Barrikote popular en el parque de Herrera, por todos/as los/as que faltan.

16:00

Juegos infantiles en la plaza de Herrera y Castillo hinchable en Gaiztarro.

16:30

VI. Campeonato infantil Herrerako jaiak de bolos, en el bola-toki de Herrera.

17:00

Todos/as juntos/as!!!! A pintar el mural de la plaza.

18:00

Teatro en la plaza de Herrera, con la obra HELEN. Esta obra entra en el programa "antzerkia auzoz auzo" de la casa de cultura Kasares.

19:00

Txokolatada y salida de los cabezudos acompañados de los dulzaineros Perez de Lazarraga.

20:00

Kriston burrundaie de mayores con la txaranga Patxaranga la nuestra. Salida desde Euskal Giroa

22:00

Cena de disfraces y fiesta cubana en la plaza de Herrera.

23:00

Verbena con el grupo TRIKIZIO .

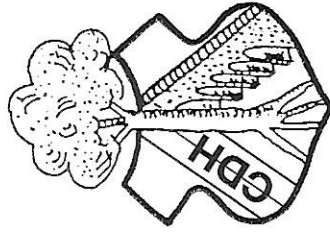
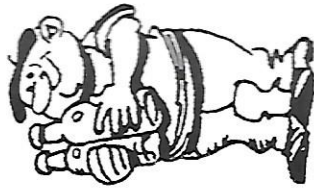

HERRERA K. E.

C. D. HERRERA

Un año más colabora con las fiestas del barrio

**JAI ZORIONTSUAK OPA DIZKIZUE
 OS DESEAMOS FELICES FIESTAS**

12:00

12:00

12:30

DOMINGO 23 DE JUNIO EUSKAL JAIA

- 09:00 Diana con los dulzaineros Perez de Lazarraga.
- 10:00 VIII. Euskal Azoka en la plaza de Herrera.
(de 10:00 a 14:00 y de 17:30 a 20:00)
- 10:00 XII. Campeonato Herrerako jaiak de bolos, toka, y bote en el bola-toki de Herrera.
- 11:00 Cross popular, XXII. Memorial Joakin Intxausti "PIPAS".
- 11:30 Trikitixa por todos los txokos del barrio, con los/as alumnos/as de la "Estanga trikiti eskola".
- 11:45 Hamaiketako en el C. D. Herrera para todos/as los/las deportistas.
- 12:00 Herri kirolak. Desde Berastegi el Grupo Ikusgarria trabajando la madera con motosierra.
- 14:30 Comida popular.
- 18:00 Dantza, con la actuacion del grupo de baile de la ikastola Herri Ametsa.
- 19:00 Bertsolariak
Jon Maia
Xabier Legarreta
Igor Elortza
Iñaki Murua
- 20:00 Salida de cabezudos acompañados de los dulzaineros Perez de Lazarraga.

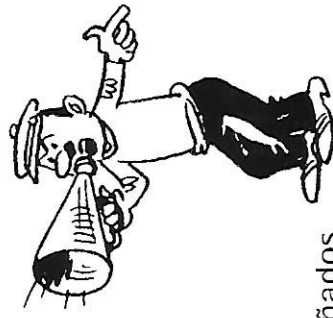

20:30 Verbena a cargo del grupo TRIKIZIO.

22:00 Tradicionales bailes de San Juan sua con los txistularis de Herrera.

23:00 Verbena a cargo del grupo TRIKIZIO.

00:30 Toros de fuego y traca final.

¿?:¿? Pobre de mi, pobre de ti, que se acababan las fiestas de aki.

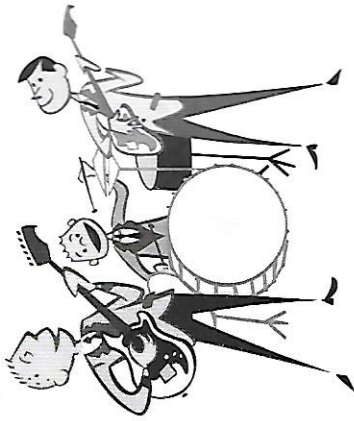

DURANTE TODAS LAS FIESTAS

Ferias en la plaza y en el paseo de Txingurri con precios mas reducidos que habitualmente.

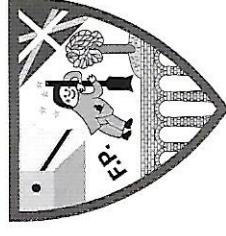

**EDALEON FRENTEKIDEAK
HERRERAKO BIZILAGUN GUZTIOI
SANLUISETAKO FESTA ZORIONTSUA
OPA DIZUE**

**EL FRENTE POTEADOR
DESEA A LOS VECINOS DEL BARRIO
UNAS FELICES FIESTAS DE SAN LUIS**

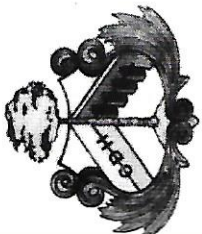

Gaurkoa denok ospatzen degu
Oso agurra handia.
Gure ondotik kentzen baitute
Herreran dagon hazia.
Guztia kendu egingo dute
Geldituko da garbia.
Baina gogotikezin deu kendu
Mendizábal familia.
Ta bihotzian beti egongo da
Peruene baserria.

Peruene baserria botatzen digutenean, gure auzoko eta Altxako zati garrantzitsu bat desagertuko zaigu. Nola esan Herrerantzat Peruene baserria izan eta oraindik dena? Itzak beti motz gelditzen dira, sentipenak adierazi nahi direnean.

Sentipen triste honi, frustrazio sentipen bat geitu behar diogu, egin al du nahikoa erriak Peruene baserria bota ez zezaten? Urteak igaro dira Peruene baserria kultur etxe isa mantentzeaz zegoen helburu hartatik, baina Herreran, gure identitate zeinua behin eta berriro gaitzen ikustera ohitutzen ari gara, triste izanik gauza normalizat hartzen ditugula gertakari hauek.

Edozein kasutan, mereziakoa .

Guzti honetatik alipatu nahi dugu: Herrera auzoaren esker zintzo eta ona, mendizabaltarren sendiari, urte hauetan eta era guztietako festetan eskainitako agintzarengatik, bizilagunen artean izandako inplikazioagatik eta iñoiz jakingo ez ditugun beste hainbat eta hainbat gauzengatik.

Mila esker, Jose Luis eta Juani, bihotz bihotzean.

Herrera K.E.

La palabra se queda corta cuando expresamos sentimientos. ¿cómo decir lo que a sido, y todavía es, el Caserío Peruene para Herrera? Una parte importante de nuestro barrio y de Altxa desaparecerá cuando entre la escavadora en el recinto del caserío.

Al sentimiento de tristeza tendremos que añadir ese otro de frustración: ¿Hemos echo lo suficiente desde la ciudadanía para impedir el derribo? Hace años el objetivo era que Peruene se quedara como una casa de cultura, pero acostumbrados en Herrera ver desaparecer una tras otra todas nuestras señas de identidad, a lo peor es que hemos interiorizado estos hechos como normales.

En cualquier caso, tenemos lo que nos merecemos.

De todo esto algo sacamos en claro: el agradecimiento sincero de Herrera a la familia Mendizábal por su dedicación, por todo lo que han colaborado en todo po de fiestas, por su implicación ante vecinos/as y por tantas y tantas cosas que nunca abremos.

Mila esker, Jose Luis eta Juani, bihotz bihotzean.

C. D.Herrera

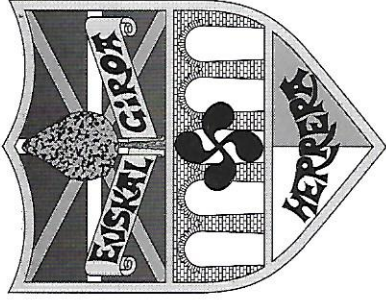

EUSKAL GIROA

EUSKAL GIROA (25 URTE)

Datorren urtean EUSKAL GIROAK bere hogetaboskarren urteurrena ospatuko du. Denboraldi honetan ekintza dexente antolatu ditu, batzuek urtetan barrena bizirik jarraitzen dute, berriak ere sortu dira eta beste hainbat desagertu egin dira. Gogoan ditugu hasierako transizioko garai hartan osatutako hitzaldi eta mahain inguruak, bertso-paper txapelketak, futbol-sala taldea, sukaldaritzari buruzko ikastaroak, cicloturismo taldea,...

No obstante, hoy seguimos teniendo diversas actividades entre las que destacaríamos el equipo de ajedrez, el campeonato de mus (con la participación anual de casi un centenar de parejas), las salidas mañaneras dominicales al monte, la recientemente creada escuela de pelota para niños, el grupo de bolos infantil, las tamborradas, nuestra coparticipación con el Club Deportivo Herrera en la organización del Campeonato de Euskadi de Bolos,....

Honek guztiak, bizirik irauten dugula adierazten digu. Baina ekintza guzti hauen atzean pertsonak daude, lanerako gogo eta amorrua duten pertsonak. Lerro hauetatik pertsona horiei gure omenalditxoak eskaini nahi diegu, datozen belaunaldien eredu bikaina baitira.

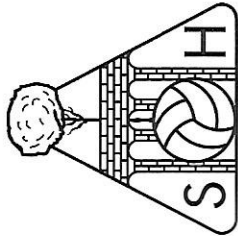

C. D. SPORTING DE HERRERA
HERRERAKO SPORTING

Plaza S. Luis Gonzaga, 8 bajo 3
Tel. y Fax 943 400 664
HERRERA - 20017 DONOSTIA

SPORTING DE HERRERA

El **C. D. SPORTING DE HERRERA** está de enhorabuena, su trabajo en el fútbol base es constante, su rigor, su seriedad y disciplina le acreditan.

Un año más la Real Sociedad ha fichado para la temporada que viene a tres de sus jugadores: Iñigo Díaz de Cerio Conejero (Juvenil), Marco Pérez Navarro (Cadete) y Unai Zurutuza Reparaz (Infantil).

Desde aquí nuestra más sincera felicitación al **C. D. SPORTING DE HERRERA**, y le animamos a que siga en la misma línea.

En el transcurso de la temporada, diferentes jugadores han estado en las selecciones Guipuzcoana y Autonómica.

SUB 14 GUIPUZCOANA - Koldo Alfonso Sáez
- Iñigo Martínez Manrique

SUB 15 GUIPUZCOANA - Jon Patxi Arroniz
- Marco Pérez
- Eder Olaizola

SUB 16 GUIPUZCOANA - Aitor Elizalde
- Arkaitz Garmendia

SUB 17 GUIPUZCOANA - Mikel Carballo
- Iñigo Díaz de Cerio
- Roberto Tejada
- Imanol Salicio

SUB 17 EUSKADI - Imanol Salicio



IÑIGO



MARCO



UNAI

Bar - Restaurante

Зубімішн



Logroño, 5 - Tel. 943 314 465 - 20009 SAN SEBASTIAN

J A I Z O R I O N T S U A K



F E L I C E S F I E S T A S

Jaietako Sardiña Jaietara Patrozinatzailea
Patrocinador de la Sardinada de Fiestas

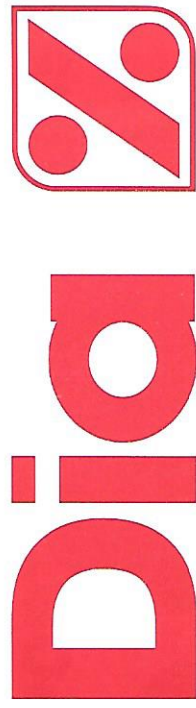

**DENA ZURE ESKU
LO TIENE TODO**

- OKINDEGIA • PANADERÍA
- FRUTEGIA • FRUTERÍA
- URDAITEGIA • CHARCUTERÍA
- HARATEGIA • CARNICERÍA
- ARRANDEGIA • PESCADERÍA

**Etixerako Zerbitzua Laster
En Breve Servicio a Domicilio**

Juan Carlos Guerra, 8 bajo - Tel. 943 395 784

euskararen
donostia
patronatua

gai mendeko
ahardioa



altzatarrok

euskarari

BAI EUSKARARI!

jai zoriontsuak opa dizkizuegu altzatar guztiei

BIZARAIN KULTUR TALDEA

Altzako Auzo Etxea. Larratxo pasealekua, 55
20017 ALTZA (Gipuzkoa)

altzakobai@euskalerrria.org



Gráficas Guiba
S. A. L.

TIPOGRAFIA - OFFSET
IMPRESOS COMERCIALES
E INDUSTRIALES

FACTURAS - CARTAS - SOBRES
CATALOGOS
PROGRAMAS DE FIESTAS

Paseo de Herrera, 42
Teléf. y Fax 943 391 091
HERRERA

FOTOCOMPOSICION
MONTAJE

[BIHAR]

Plaza San Luis Gonzaga, 8 bajo
Teléf. / Fax 943 394 298
20017 DONOSTIA - SAN SEBASTIAN
E-mail: bihar1@euskalnet.net

Librería



Liburutegia

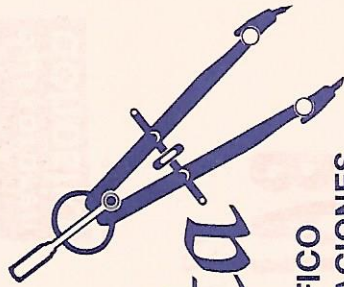

Librebieta

- ↻ DISEÑO GRAFICO
- ↻ ENCUADERNACIONES
- ↻ TRABAJOS IMPRENTA
- ↻ ARTICULOS REGALO

- ↻ PRENSA
- ↻ REVISTAS
- ↻ FOTOCOPIAS
- ↻ FAX
- ↻ PLASTIFICADOS

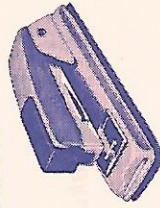

Paseo de los Olmos, 30 - Teléfono & Fax 943 40 09 32 - 20016 SAN SEBASTIAN

ENRRIQUE

Peluqueros

P.º de los Olmos, 28 - Tel. 943 39 61 20 - 20016 DONOSTIA

ELZU INDUSTRIAL

ESPECIALIDADES Y EXCLUSIVAS PARA:

BARES - HOTELES - RESTAURANTES - CAFETERIAS
RESIDENCIAS - COLEGIOS - SOCIEDADES GASTRONOMICAS

SEÑORA... TAMBIEN TENEMOS PARA VD.

BONITAS VAJILLAS, CRISTALERIAS, CUBERTERIAS, ETC.

Martín Echeverría, 9 y 11
Teléfonos 943 511 237 - 943 512 235
ERRENTERIA (Gipuzkoa)

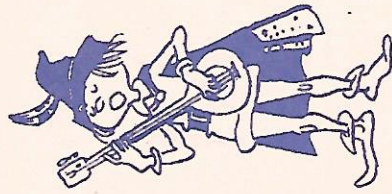

Bar El Nido



Felices Fiestas - Zorionak

Banderillas - Bocadillos y Buen Ambiente

Avda. José Elósegui, 130 - Teléfono 943 39 24 35
HERRERA - San Sebastián

Bar

RAMUNTXO-BERRI



ESPECIALIDAD EN CAZUELITAS (CALLOS, CHAMPIS)
Y PINCHOS CALIENTES VARIADOS
CAFES, VINOS Y LICORES



Paseo Txingurri - Casa Lasa Enea
Teléfono 943.391.239 (Domicilio)

HERRERA

Janari Denda

M.^o Asun

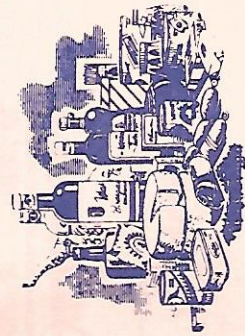

Avda. J. Elósegui, 131 - HERRERA - Teléf. 943 399 508

T A B E R N A

E L O S E G I

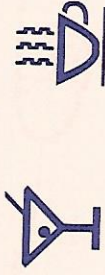

TELEFONO 943 400 500

DENEK POTEATZEKO TOKI BAT
¡AUPA SANLUIXAK!

ESPUMOSOS



MAYTE

LA PITUSA - MOSTO EVA - BITTER CINZANO
BATIDOS Y LECHE KAIKU

AMSTEL 1870 - CRUZZCAMPO - HEINNEKEN
KALIBER SIN ALCOHOL

VINOS DE RIOJA Y ROSADO DE PITILLAS

Bajada San Luis, 2 - Tel. 943 392 326
HERRERA - SAN SEBASTIAN

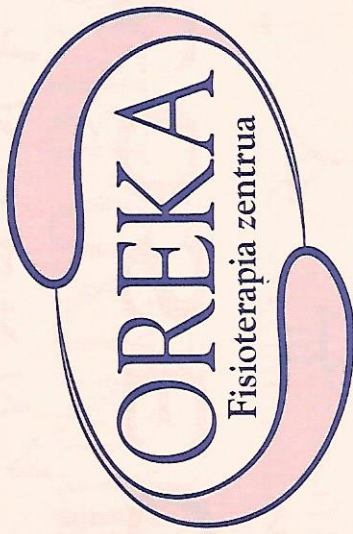

Onintza Esnal

Plaza San Luis Gonzaga n° 8. Bajo A-1
Telf.: 943 39 53 47

ADMINISTRACION DE FINCAS

ARRIETA

Herreratarrei:
Jai Zoriontsuak opa dizkizme

.....
Carlota Arrieta

.....
Licenciada en Derecho (Coleg. n.º 0516)
Tel.: 607 169 749



Polígono Lastaola, n.º 128
Tel. 943 331 926 - Móvil 626 224 016
20120 HERNANI



629 616 147
MOVIL

AGU
LAR

RESTAURACIONES Y REHABILITACIONES, S.L.

Paseo de la Ermita, 13
Teléfono. (943) 39 37 40
Fax (943) 39 74 42
20017 - SAN SEBASTIAN

Apartado 162
20110 PASAJES S. PEDRO
(Gipuzkoa)



**SAN MARCOS FORTEA
FUERTE SAN MARCOS**

Taberna - Kafetegia
Restaurantea
(Eguneko menua - Karta)
Bilera gela - Konferentzi gela
Aparkalekua - Jolas gunea
Bista panoramikoa
Bisita gidatuak

Bar - Cafeteria
Restaurante

(Menú del día - Carta)

Sala reuniones - Sala conferencias

Parking - Zona de recreo

Vistas panorámicas

Visitas guiadas

SAN MARCOS FORTEA
FUERTE SAN MARCOS

Tel. 943 58 01 28

ERRENTERIA: Gipuzkoa

E-mail: ostalaritza@xtgrupogureak.com

www.fuertesanmarcos.com



ALBAÑILERIA

**R.
GARMENDIA**

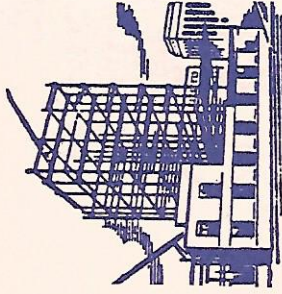

OBRAS Y REFORMAS

Tel.: 943 39 12 67

H E R R E R A

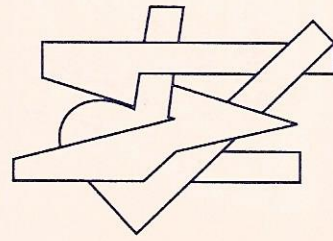

RAMUN

**INSTALACION DE VENTANAS
PVC - ALUMINIO - MADERA**

Tels. móvil: 677 410 154 - 677 410 156

C/. Pescadería, 29 • 20110 PASAI SAN PEDRO

W

LITOLAN, S.L.

CONSULTORIO, CREACION E IMPRESION GRAFICA

PASEO ALCALDE JOSÉ ELÓSEGUI, 138 - BAJO
TEL. Y FAX: 943 39 55 66

20017 DONOSTIA-SAN SEBASTIÁN

CARNICERIA - CHARCUTERIA
HARATEGIA - URDAITEGIA
PERUENE



Avda. José Elósegui, 113
Teléfono 943 397 387

HERRERA

TAPICERIA EN GENERAL

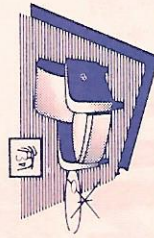

EDERKI
Tapiztegia

Entelados - Moquetas - Cortinas, etc.



Casa Etxe - Eder
Paseo Herrera, 20
Teléfono 943 400 762
HERRERA - 20017 DONOSTIA

CARPINTERIA - EBANISTERIA
VENTANAS DE PVC

BIDEONDO, S.L.

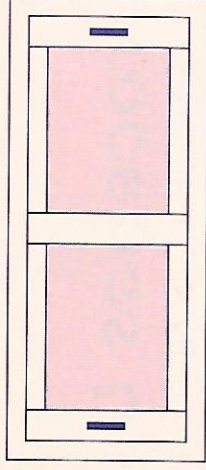

Trasera Txingurri - Herrera - Tel 943 392 428
20017 DONOSTIA - SAN SEBASTIAN



Les desea
Felices Fiestas

VENTA DE CICLOMOTORES
NUEVOS Y DE 2.ª MANO
ACEITES, ETC.,...

REPARACIONES

Avda. Alcalde José Elósegui, 128 bajo • Plaza San Luis
Teléfono 943 400 966 • HERRERA • DONOSTIA

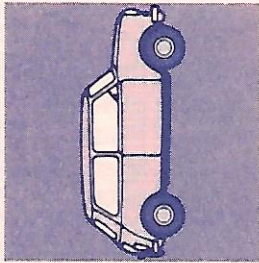

Carrocerías Ussa

LA CARROCERIA DE LOS HERRERATARRAS

Teléfono 943.391.613 • P.º Txingurri, 15
HERRERA - 20017 SAN SEBASTIAN

MÉCANICA Y ELECTRICIDAD DEL AUTOMOVIL

OLA-GORRI

CARROCERIA • CABINA
BANCADA • MECANICA
ELECTRICIDAD • NEUMATICOS
ALINEADO • DIRECCION
EQUILIBRADO • ELECTRONICA
PUESTA A PUNTO

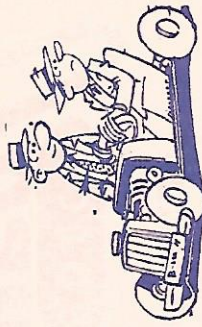

Jai Berriotsuak Opa Daglegur

Paseo Larratxo, 4
Teléfono 943 391 086
Fax 943 391 086

HERRERA
20017 SAN SEBASTIAN

ESTADORA
ALGEPUSA

AGENCIA MARÍTIMA
ALGEPUSA

ALGEPUSA
INTERMODAL

ALGEPUSA
BAYONNE

HENDAYE
MANUTENTION

PANBROK
TRADING & CHANTIERE

IBAFRIMED
MARITIMA S. L.

IWAL
IBWA West Africa Line S.L.

S.L.P.
SERVICIOS
DE PORTUARIA, S.A.

EDARITEGIA

BAR RESTAURANTE

ONGI ETORRI



ESPECIALIDAD EN CAFE EXPRES
VINOS Y LICORES



Plaza San Luis, 27
Teléfono 943 393 359

HERRERA



CARNICERIA

SARASOLA

ESPECIALIDAD EN CARNES DEL PAIS

Avda. José Elósegui, 130 - Tel. 943 399 126
HERRERA

Pierde peso
naturalmente



Dietética

Orrotxategi
Salud y belleza natural

Dietista de control de peso personalizada, especializada niños (para II)

Nagusia, 2-1ª. TOIOSA • Garbera. SAN SEBASTIÁN

VEHICULOS
IMPORTACION

Black Tuning

Ruben Ayerdi
(T.Móvil: 607 483 558)

Tel.: 943 344 497 - Fax: 943 344 547
Plaza de la Música, 5
20100 ERRENTERIA (Gipuzkoa)

Jai zoriontsuak
opa dizkizue

Os desea
Felices Fiestas

OLAFDE S.L.

- Mamparas de Oficina.
- Divisiones Modulares.
- Techos Registrables.
- Suelos Técnicos.
- Mobiliario de Oficina.

Oialume Bidea
Pabellón 12. Edif. 13
20115 Gipuzkoa
Tel./Fax 943 330 702

E-mail: olafde@olafde.com • Web: <http://www.olafde.com>

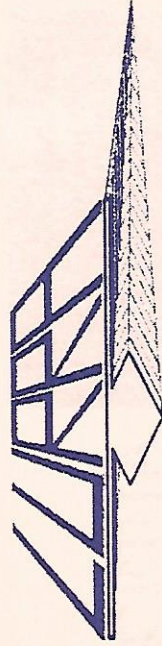
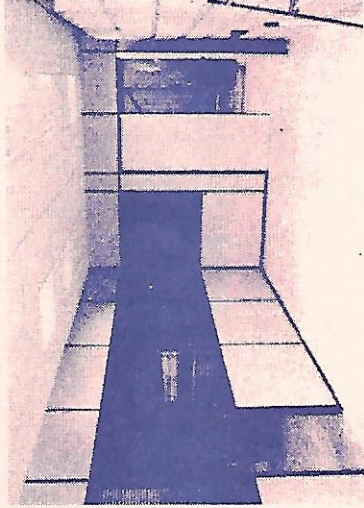

TOPOGRAFIA BULEGO TEKNIKOA OFICINA TÉCNICA DE TOPOGRAFÍA

- Lursailen neurketak
Medición de terrenos
- Lursailen banaketa eta mugaketak,...
Deslindes, amojonamientos, reparcelaciones,...
- Obra zuinetak,...
Replanteo en obra,...

José Arana, 13 - entlo. Of. 18 - 20001 Donostia
Tel. / Fax: 943 322 847 - Móvil 608 050 234

TXOMIN

Carrocería-Cabina
Bancada-Mecánica
Electricidad
Tapizado
Aerografía-Publicidad

D.M.

Reparación General del Automóvil

Paseo Larratxo, 6
Tfn. 943.397.474
Fax 943.397.474

HERRERA
20017 - San Sebastián

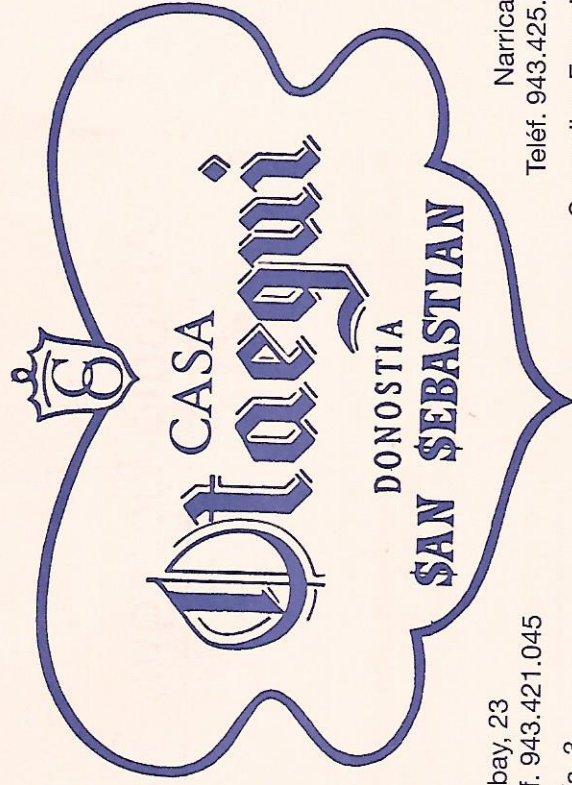

Garibay, 23
Teléf. 943.421.045
Matia, 3
Teléf. 943.218.089

Narrica, 15
Teléf. 943.425.606
Secundino Esnaola, 2
Teléf. 943.276.933

BIDEAUTO, S.A.L.

TALLER DE MECANICA Y ELECTRICIDAD DEL
AUTOMOVIL

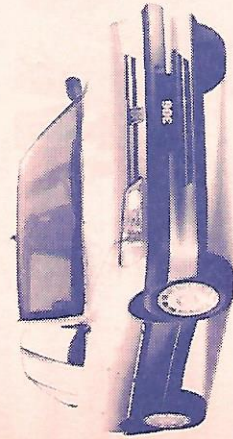

PEUGEOT
AGENCIA OFICIAL

Avda. San Pedro, 41 (TRINTXERPE)
Teléfono / Fax: 943.390.960
20017 DONOSTIA



SANEAMIENTOS

Antonio Elósegui, S.L.

antonioelosegui@teleline.es

TOLOSA:

Exposición: Avda. Zumalacárregui, 1
Tel. y Fax: 943 65 51 22

Almacén y Oficinas:

B.º San Esteban, 26 (Paso Nivei)
Tel.: 943 65 49 51

DONOSTIA:

Exposición: c/ San Marcial, 16
Teléfono 943 42 37 26

Almacén y Exposición:

Avda. José Elósegui, 114
Teléfono 943 39 85 28

CARROCERIAS

MARAURI

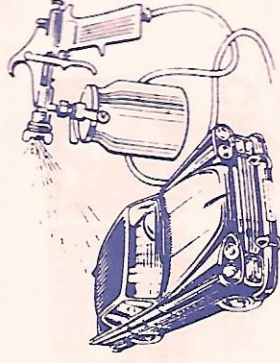

BANCADA UNIVERSAL
PINTURA AL HORNO

Paseo Larratxo, 4 - HERRERA

Taller 943 391 621

Particular 943 322 892

20017 SAN SEBASTIAN

CAFETERIA

KAYAK



MENUS DEL DIA

PINCHOS VARIADOS ESPECIALIDAD EN PULPO

Paseo de los Olmos, 24
Teléfono 943 397 871

Bidebieta 1
SAN SEBASTIAN



CRISTALERIA DEL AUTOMOVIL

COLOCACION DE LUNAS:
TURISMOS,
FURGONETAS Y CAMIONES

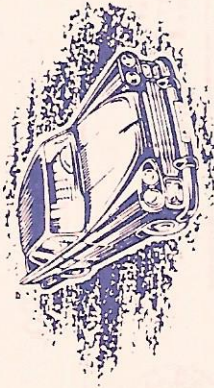

CONCERTADO CON
COMPANIAS DE SEGUROS



Lope de Irigoyen, 10 - Tel. 943 660 220
IRUN

Avda. José Elósegui, 112 - Tel 943 396 915
Avda. de Zarauz, 45 Tel. 943 311 025
SAN SEBASTIAN

EDARITEGLIA BAR

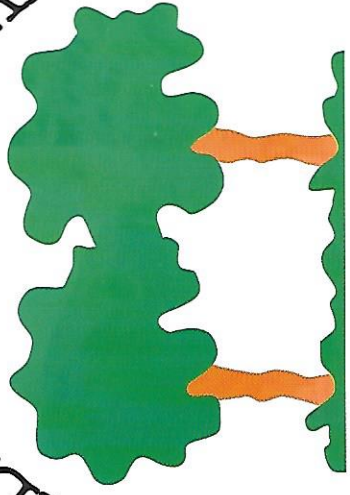

ZUMARDI

DONOSTIA

Zumardi Pasealekua, 22
Teléfono 943.393.775
HERRERA - SAN SEBASTIAN